

# mamaro sofa™

## 仕様書兼取扱説明書



【お客様用】

### 授乳オムツ交換台一体型 sofa

mamaro sofa™  
(ママロ ソファ)

このたびは、授乳オムツ交換台一体型 sofa をご利用いただきまして、  
まことにありがとうございます。  
(仕様書兼取扱説明書は、必ず設置先の施設管理者にお渡しください)

誤った使い方で生じる内容を次のように区分して、説明しています。

-  **警告** 「死亡または重傷を負う恐れがある」内容  
 **注意** 「軽傷を負う、または物的損害を受ける恐れがある」内容

お守りいただく内容の種類を次の図記号で説明しています。

-  してはいけないこと       しなければならないこと

本製品のご使用前にこの説明書および付属の説明書に記載されている  
内容をよく読み、正しく安全にご使用ください。

この仕様書兼取扱説明書は、いつでも見られる場所に必ず保管してください。



# 目次

1.各部名称 .....	2
2.使用上の注意 .....	3
3.使用方法 .....	5
4.設置推奨条件 .....	8
5.施工方法 .....	9
6.日常点検 .....	11
7.お手入れ方法 .....	13
8.仕様 .....	14
9.故障かな？と思ったら .....	15
10.保証規定 .....	16

# 1.各部名称

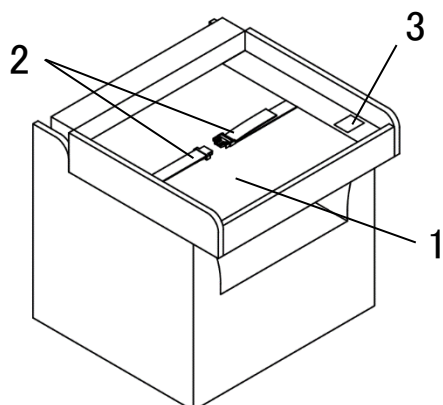

1	おむつ交換台
2	ベルト
3	重量表示モニタ
4	授乳用ソファ

Fig. 1-1 おむつ交換台使用状態

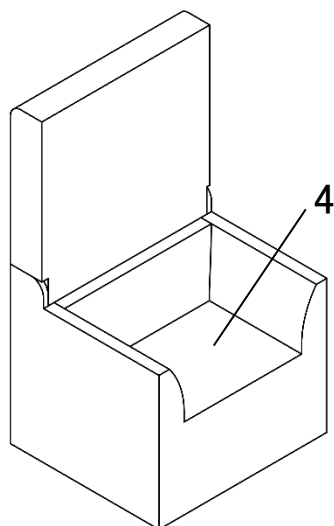







Fig. 1-2 授乳用ソファ使用状態









## 2.使用上の注意

下記の項目を怠ると傷害事故、器物破損の恐れがあります。











### **警告 ①火災・感電・漏電による傷害事故防止**

-  交流 100 V 以外の電源では使用しないでください。
-  コンセントプラグを連続して抜き差ししないでください。
-  コンセントプラグは根元までしっかり挿し込み、埃や水滴が付着しないようしてください。
-  コンセントプラグおよびコードを踏まないようにしてください。
-  水や殺虫剤をかけないでください。
-  火の付いたたばこなどを置いたり、当てたりしないでください。





















### **警告 ②移動による傷害事故防止**

-  重量が約 65 kg となります。移動作業は法令に従った人数による手作業で移動してください。
-  部品やねじ等が緩んだり外れたりしていないことを確認してください。
-  周囲の安全(人や器物等がないことの確認や必要な保護、防護)を確保してください。
-  持ち上げたり降ろしたりする際は、強い衝撃を与えないようにゆっくりと作業してください。
-  降ろす際は足を挟まないようにしてください。
-  重機による移動、吊り上げ等を行わないでください。
-  無理に動かしたり物をぶつけたり衝撃を与えないでください。
-  弊社が推奨するもの、方法以外で製品梱包箱内への同梱輸送をしないでください。



### **警告 ③設置・気象条件等による傷害事故防止**

-  傾斜地や不陸を避け、必ず水平となる場所に設置してください。
-  設置・保管の際に、強風等により移動したり転倒したりする恐れがあります。転倒防止策を施してください。
-  設置場所に応じ、必要な安全対策を施してください。
-  屋外に設置しないでください。
-  危険が予想される場所(火気等)の近くには設置しないでください。また、火気を近づけないでください。
-  常時湿度が高い場所には設置しないでください。
-  温度変化が激しい場所(結露がある場所)には設置しないでください。
-  過度の水蒸気、煙、塵埃、ガスにさらされる恐れがある場所には設置しないでください。
-  水上、雨水等水にさらされる場所、冠水の恐れがある場所には設置しないでください。
-  高周波ノイズが発生する場所には設置しないでください。





## 警告 ④その他傷害事故防止

-  異常が見つかった場合は使用を止め、取付工事店、販売店または弊社まで連絡し点検を受けてください。
-  使用前・使用後に部品やねじ等に緩みがないか点検してください。緩みがある場合は締め直してください。
-  mamaro sofa™ の隙間に手を挟まないようにしてください。
-  おむつ交換台使用時はお子さまに必ずベルトを着用してください。  
(ベルトは横ずれ防止のためであり、お子さまの転落を防止するものではありません)
-  お子さまから目を離さないようにしてください。
-  ベルトや回転部、可動部での髪の毛や衣類、手指等の巻き込みに注意 してください。
-  おむつ交換台を勢いよく動作させないでください。
-  弊社の指示がない限り、分解・修理・改造は行わないでください。
-  おむつ交換台の耐荷重は 30 kg となります。これを超えるお子さまおよび物を乗せないでください。
-  授乳用ソファの耐荷重は 100 kg となります。これを超える重量をかけないでください。
-  おむつ交換台は 1 人用です。2 人以上のお子さまを同時にのせないでください。
-  お子さまを長時間寝かせたり、遊ばせたりしないでください。
-  お子さまのみでの使用はしないでください。
-  物をぶつける等、衝撃を与えないでください。
-  使用中は離れないでください。
-  mamaro sofa™ の上に立ったり、お子さまを立たせないでください。
-  おむつ交換台はおむつ交換以外に使用しないでください。
-  強い磁気の発生体は近づけないでください。
-  ぶら下がったり、強い力をかけないでください。
-  仕様書兼取扱説明書(本書)以外の使い方をしないでください。

## 注意 ⑤設置・気象条件等による傷害事故・器物破損防止

-  太陽熱により、金属部分が高温となる場合があります。素肌での接触にご注意ください。
-  塩害、薬品等、使用環境によっては金属部品が短期間で腐食する場合があります。必要に応じてメンテナンスを実施してください。
-  「4.設置推奨条件」を守って設置してください。

## 注意 ⑥その他傷害事故・器物破損防止

-  ねじ類を含む製品構成部材でケガをしないよう注意してください。
-  安全にお使いいただくために使用前・使用後の安全点検を行ってください。
-  清掃にて洗剤をご使用の場合は、中性洗剤を使用してください。
-  移動させる際は 2 人以上で行ってください。
-  清掃時は水をかけないでください。また重量表示モニタは水をかけないだけでなく水拭きもしないでください。

### 3.使用方法

#### ⚠ 警告

❗ 「2.使用上の注意」を厳守し、下記に示す内容をご確認の上使用してください。

#### I おむつ交換台について

① おむつ交換台を手前に下げ、おむつ交換台使用可能状態としてください。(Fig. 3-1)

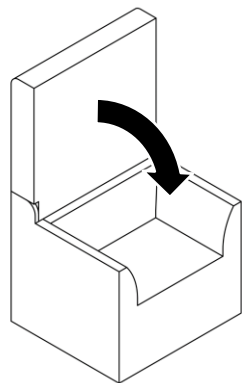

おむつ交換台を手前に下げる

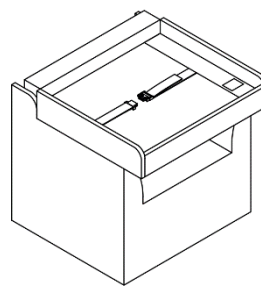

おむつ交換台使用可能状態

Fig. 3-1

② お子さまをおむつ交換台のマットの上に仰向けで寝かせ、ベルトを装着してください。ベルトの長さが足りない場合はベルトの長さを調整し、「カチッ」と音がするまで差し込んでください。(Fig. 3-2)

その後、お子さまが横ずれしないようにベルトの長さを調整し、ベルトを左右に引っ張り外れないことを確認してください。(Fig. 3-3)

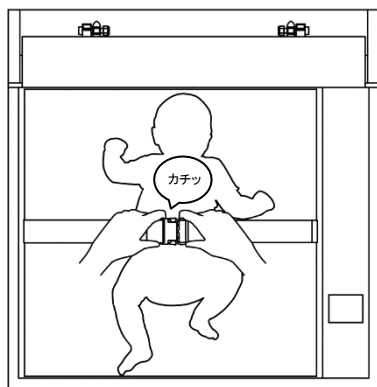

Fig. 3-2

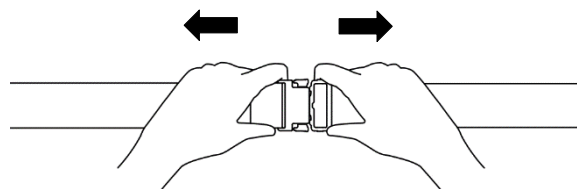

Fig. 3-3

③ おむつを交換します。交換が終わりベルトを外すときはバックルの側面部分を押しながら左右へスライドさせてください。(Fig. 3-4)

④ 使用後はおむつ交換台を上げ、ソファとしてご使用ください。(Fig. 3-5)

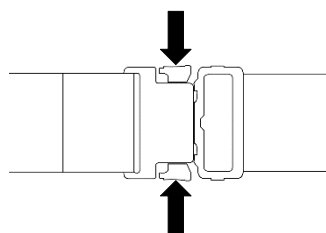

Fig. 3-4

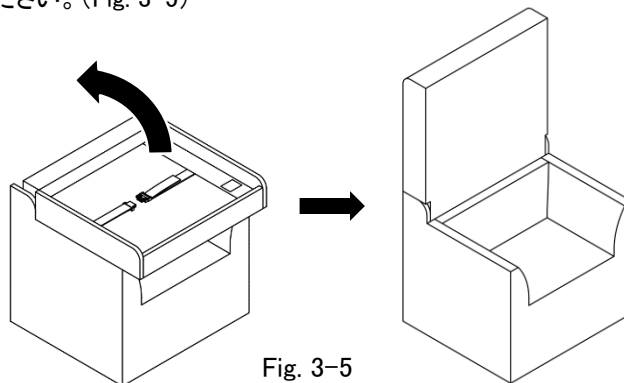

Fig. 3-5

## II 重量計について

- ① 引出し口より mamaro sofa™ の差し込みプラグのコードを取り出してください。引出し口は左右側面下部についておりますのでコンセントに近い方をご使用ください。
- ② コンセントに mamaro sofa™ のプラグを差し込んでください。コンセントは交流 100 V のものをご使用ください。
- ③ おむつ交換台を手前に下げ、水平な状態にしてください。

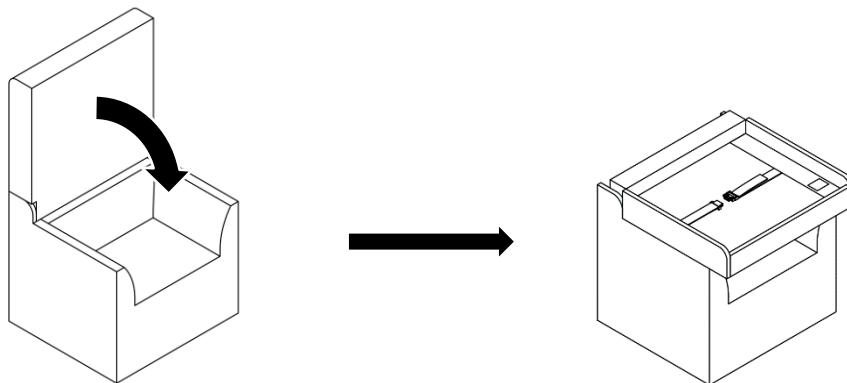

Fig. 3-6

- ④ 重量表示モニタに 0.0 kg と表示されたらお子さまをおむつ交換台のマットの上に乗せてください。0.0 kg の表記がされない場合は重量表示モニタに「ボタンをおしてください」と表示されます。ボタンを押すことで計測可能な状態になります。  
※0.5 kg 以上の重量がかかると計測開始します。  
※計測範囲は 30kg までとなります。

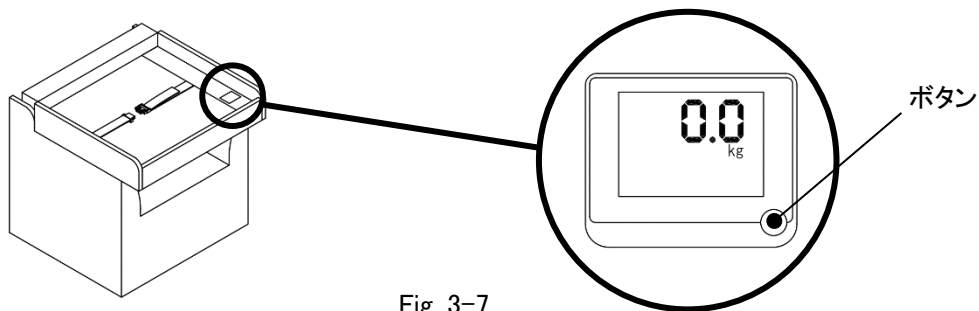

Fig. 3-7

- ⑤ 計測が完了すると重量表示モニタに QR コードが表示されます。(重量の測定誤差は±0.5 kg となります。) QR コードはスマートフォン用アプリ「mamaro GO」にてお子さまの成長管理にご使用いただくものになります。※通信費はお客様ご負担でお願い致します。

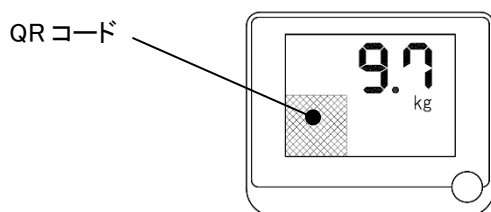

Fig. 3-8

### Ⅲ授乳用ソファについて

① おむつ交換台を奥まで上げ、垂直に立ててください。

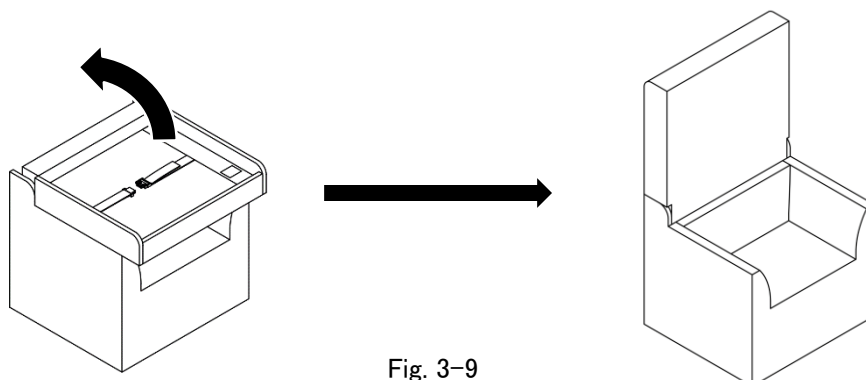

Fig. 3-9



## 4.設置推奨条件

※mamaro sofa™のみの単体購入をされたお客様はこちらの設置推奨条件をご参照ください。

### ⚠ 警告

❗ 「2.使用上の注意」を厳守し、下記に示す内容をご確認の上使用してください。

	条件
設置場所	屋内
周囲温度範囲	-10~35℃
周囲湿度範囲	0~70%

### ・設置スペース

Fig. 4-1 にならい、お子さまが挟まらず、おむつ交換に十分な広さがあること、設置作業が可能なスペースがあること、また差し込みプラグを取り出す広さを確保してください。

重量計を使用する場合は 100 V 用コンセントを付近にご用意ください

(差し込みプラグのコード長:左取出し時:約 1.7 m / 右取出し時:約 2 m)。

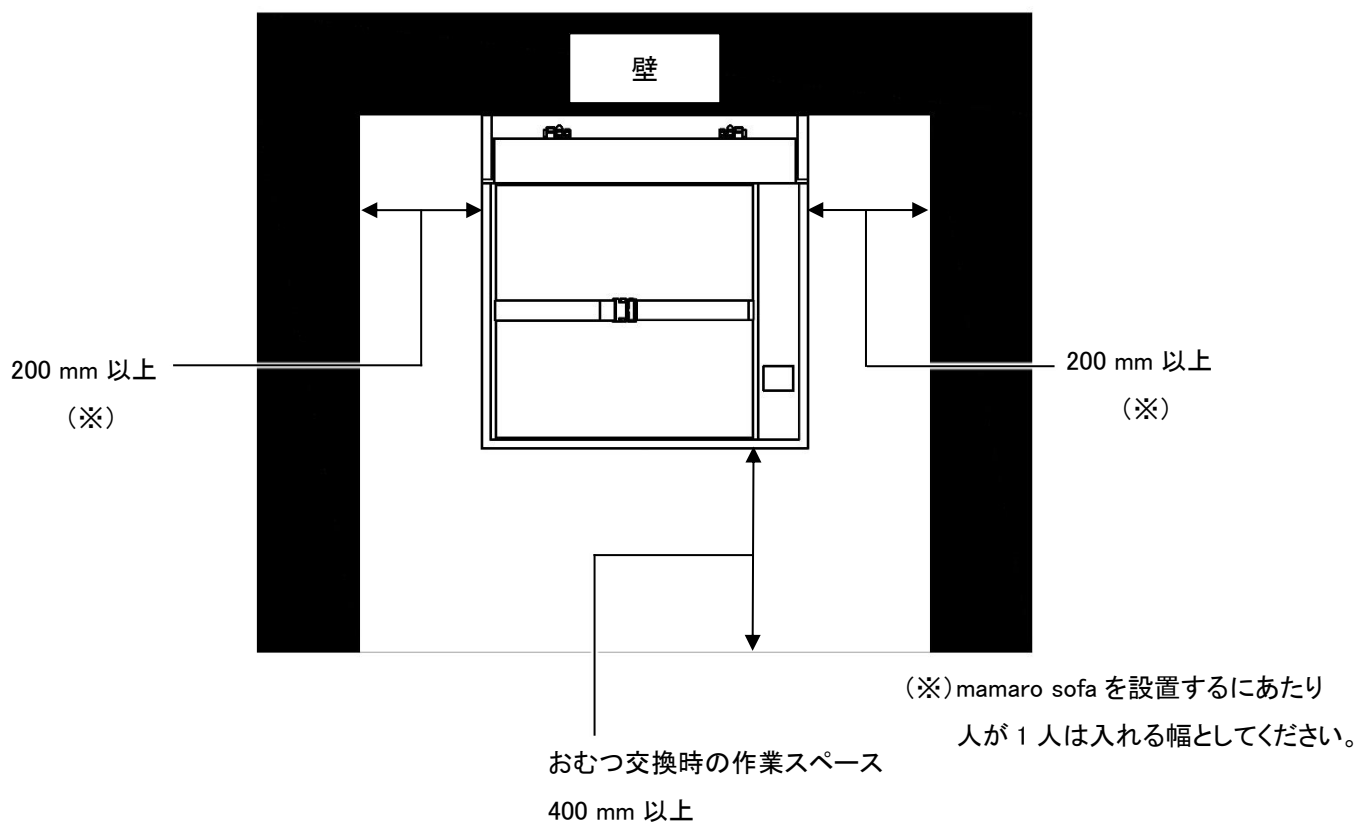

Fig. 4-1

## 5.施工方法

※mamaro sofa™のみの単体購入をされたお客様はこちらの施工方法をご参照ください。

### ⚠ 警告

- ❗ 「2.使用上の注意」を厳守し、下記に示す内容をご確認の上使用してください。
- ❗ 設置作業は2人以上で行ってください。

### I mamaro sofa™の付属品

- ・mamaro sofa™ (本体)
- ・壁固定用金具

### II ご用意いただく部品

- ・下地板(推奨寸法:幅 750 mm 高さ 600 mm 板厚 12 mm 以上)……1枚
  - ※1 合板をご用意ください。
- ・下地材固定部品(ねじ、釘等)
  - ※2 下地板を取付ける壁の材質に合わせをご用意ください。
- ・壁固定用金具取付けビス(以下 ビスと示します)……2本
  - ※3 M6 もしくは M8～M10 の木ねじをご用意ください。
  - ※4 長さは 12 mm 以上 下地板の板厚以下のものをご用意ください。

### III 取付け位置について

下図(Fig. 5-1)の取付け位置および前項「4.設置推奨条件」を参考にして、壁固定用金具の取付け位置を決定してください。

その後、ソファが浮かないか、設置スペースは確保できているか、その他 使用上問題がないか確認してください。

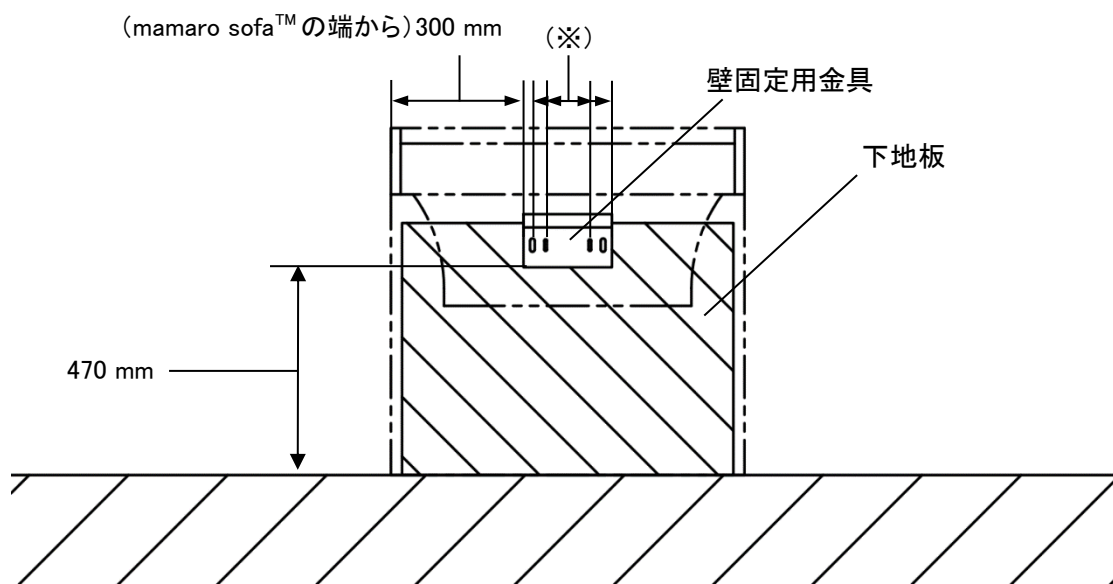

Fig. 5-1

- (※) M6 のビスを使用する場合は 100 mm(壁固定用金具内側の穴で固定)
- M8～M10 のビスを使用する場合は 160 mm(壁固定用金具外側の穴で固定)

## IV 取付け位置方法

### ① 壁に下地板を取付ける

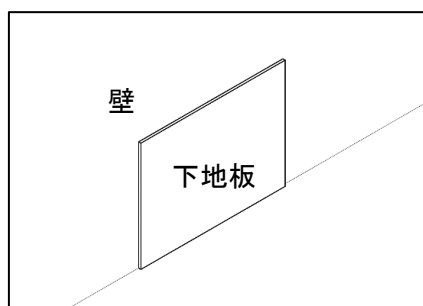

Fig. 5-2

- ・ねじ、釘等状況に応じた部品を使用し下地板を固定してください
- ・ねじ、釘等を打ち込み取付ける場合は穴加工して良い壁であることをご確認ください。
- ・下地板取付け後、浮き・ガタつきが生じていないことを確認してください。
- ・ねじ、釘等の頭が下地板から飛び出す場合は mamaro sofa™ と干渉しないことを確認してください。

### ② 前項「Ⅲ取付け位置について」を参考に下地板にビスを用いて壁固定用金具を取付ける

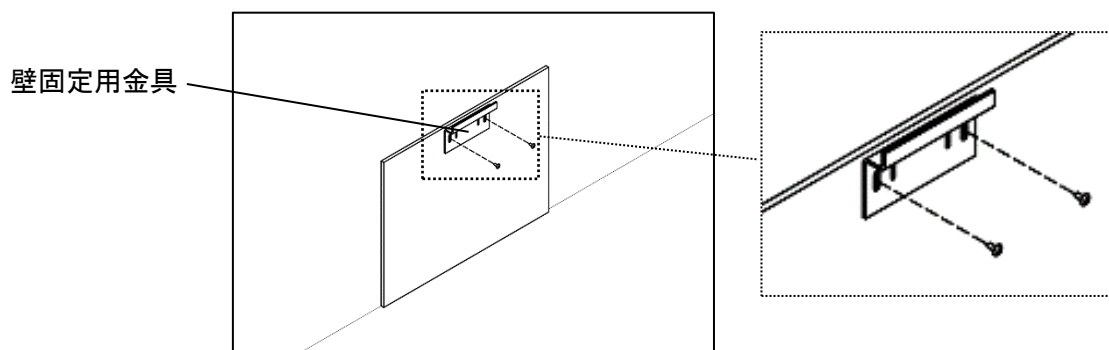

Fig. 5-3

- ・M6 のビスを使用する場合は壁固定用金具の内側 2ヶ所の穴(ピッチ 100 mm)を使用してください。
- ・M8～M10 のビスを使用する場合は壁固定用金具の外側 2ヶ所の穴(ピッチ 160 mm)を使用してください。
- ・下地板の板厚より長いビスを使用する際は壁がビスで傷ついてしまいます。傷ついても良い壁に取付ける、もしくはビスの長さを調整してください。

### ③ ソファ後ろのフレームに金具を引っ掛ける

- ・差し込みプラグおよびコードは必ず取出口より出し、mamaro sofa™ で挟まないようにしてください。

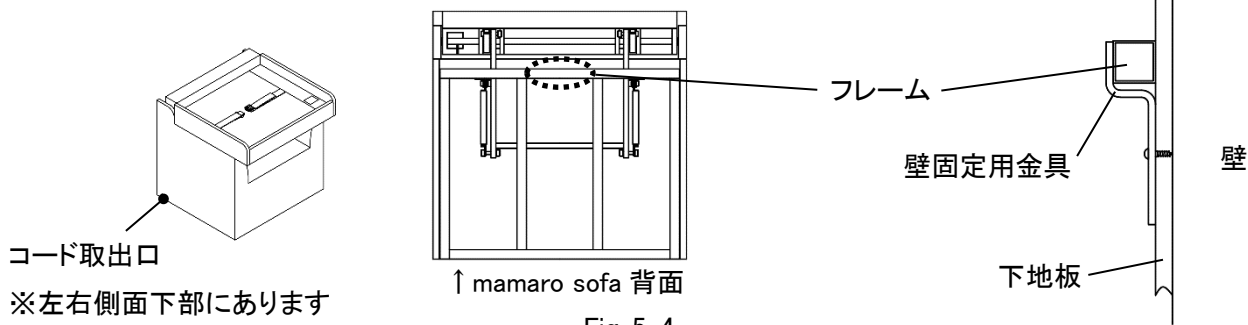

Fig. 5-4

### ④ ガタつかないこと、床面から浮いていないことを確認する

## 6. 日常点検

### ・全体の点検事項

- ① 外観の割れや破損、変形はありませんか
- ② ねじの緩みや外れはありませんか
- ③ 設置位置から動いてしまいませんか

### ・おむつ交換台の点検事項

- ④ おむつ交換台を上げた時にガタつきがありませんか
- ⑤ おむつ交換台を下げた時にガタつきがありませんか
- ⑥ おむつ交換台が上がった状態で維持できていますか (Fig. 6-1)
- ⑦ おむつ交換台の上げ下げ時に引っ掛かり、擦れはありませんか
- ⑧ マットが外れていたり破損したりしていませんか

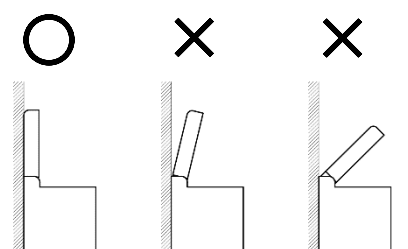

Fig. 6-1

### ・ベルトの点検事項

- ⑨ ベルトにほつれや損傷はありませんか
- ⑩ バックルに損傷や変形はありませんか
- ⑪ バックルは「カチッ」と音が鳴りロックされますか
- ⑫ バックルは側面のボタン部分を押し以外の方法で外れませんか (Fig. 6-2)

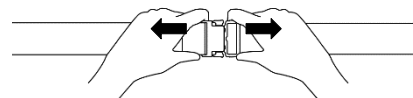

Fig. 6-2

### ・重量表示モニタの点検事項

- ⑬ おむつ交換台の上げ下げ時に電源が on/off しますか
- ⑭ リセットボタンを押して 0.0 kg と表示されますか

異常が見つかった場合はただちに使用を止め、販売店または弊社まで連絡してください。

## 日常点検チェックシート

このページをコピーしてご使用ください。

点検項目	点検日							
	年	年	年	年	年	年	年	年
	/	/	/	/	/	/	/	/
① 外観の割れや破損、変形はありませんか								
② ねじの緩みや外れはありませんか								
③ 設置位置から動いていませんか								
④ おむつ交換台を上げた時にガタつきがありませんか								
⑤ おむつ交換台を下げた時にガタつきがありませんか								
⑥ おむつ交換台が上がった状態で維持できていますか								
⑦ おむつ交換台の上げ下げ時に引っ掛かり、擦れはありませんか								
⑧ マットが外れていたり破損したりしていませんか								
⑨ ベルトにほつれや損傷はありませんか								
⑩ バックルに損傷や変形はありませんか								
⑪ バックルは「カチッ」と音が鳴りロックされますか								
⑫ バックルは側面のボタン部分を押し以外の方法で外れませんか								
⑬ おむつ交換台の上げ下げ時に電源が on/off しますか								
⑭ リセットボタンを押して 0.0kg と表示されますか								

※異常が見られない場合は「○」を記入してください。

異常が見つかった場合はただちに使用を止め、販売店または弊社(下記)まで連絡してください。

Trim 株式会社

〒231-0863

神奈川県横浜市中区諏訪町 16 番 201

mamaro sofa™ 製品担当

trim-op@trim-inc.com

## 7.お手入れ方法

- ・メンテナンス、清掃する際はボルト等を含む製品構成部材でケガをしないよう厚手の手袋等、保護具を必ず着用してください。
- ・快適にご使用いただくために、定期的に清掃してください。
- ・清掃は柔らかい布やスポンジ等を使用してください。
- ・柔らかい布、スポンジに清潔な水、またはぬるま湯を含ませ、かたく絞ってから拭いてください。
- ・汚れがひどい場合は、適度に薄めた中性洗剤を柔らかい布に含ませ拭き取ってください。その後洗剤が残らないように柔らかい布・スポンジ等に清潔な水、またはぬるま湯を含ませ、かたく絞ってから拭き取ってください。
- ・重量表示モニタは水拭き等を行わず、柔らかい布を用いて乾拭きしてください。
- ・レザー表面の汚れが落ちない場合は革用クリーナーをご使用ください。レザー色はベージュ系となっておりますので色写り、色落ちを考慮した上で、クリームタイプのクリーナーをご選定ください。
- ・水拭きを行った後は乾いた布で拭き取ってください。
- ・酸性洗剤、アルカリ洗剤、漂白剤、重曹、ベンジン、シンナー、アルコール等は使用しないでください。
- ・研磨剤や硬いブラシは使用しないでください。
- ・製品に直接散水しないでください。
- ・アイロンがけを行うことやストーブ等の過度な熱源のそばに置いたりしないでください。

## 8.仕様

	授乳用ソファ使用时	おむつ交換台使用时	出荷時梱包サイズ
サイズ(mm) (幅×奥行×高)	800×708×1392	800×818×785	840×870×800
重量(kg)	約 65		
電源(V)	交流 100		
消費電力(W)	10		
おむつ交換台対象年齢	0ヶ月～		
おむつ交換台耐荷重	30 kg		

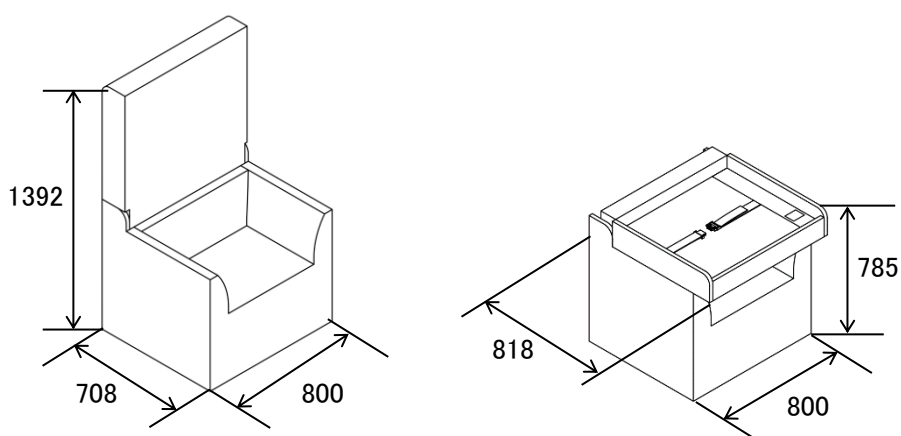

※下地板の寸法は含まれておりません。

※下記は構成部位になります。

	部位	材質	備考
mamaro sofa™	おむつ交換台	木材,ウレタン,スチール	耐荷重 30 kg , PVC レザー張り
	ベルト	PP	バックル付
	重量表示モニタ	LCD	測定範囲 0.5 kg～30.0 kg コンセントプラグコード長 約 1.7 m
	授乳用ソファ	木材,ウレタン,スチール, ポリエステル	耐荷重 100 kg , PVC レザー張り

- ・製品の特性上、ご納品後も各部材は収縮等が発生いたします。また、製品出荷時点においても季節的な要因により全体の寸法、部材の寸法が変動し、勘合部に隙間のバラツキが発生する可能性があります。
- ・本製品を廃棄する際は法律や市町村の条例に定める廃棄方法に従って廃棄してください。

## 9.故障かな?と思ったら

現象	想定される原因	対処方法
おむつ交換台を上げ下げする際にキーキー音が鳴る	上げ下げ金具の動作音が鳴っている	ダンパーの動作音になります。使用上の問題はありませんのでそのままご使用ください。
重量表示モニタに表示がされない	電気が供給されていない	コンセントにプラグを差し込んでください。
おむつ交換台のマットが外れてしまった	使用によりマットが外れてしまった	マジックテープ®で取り付けられておりますので付け直してください。
座面が外れてしまった	使用によりマットが外れてしまった	マジックテープ®で取り付けられておりますので付け直してください。

上記の対処方法を実施しても改善されない時は、お買い上げの販売・工事店、最寄りの弊社営業所または弊社窓口までお問い合わせください。



# 10.保証規定

## 1.保証内容

取扱説明書に従って使用者が通常使用したにも関わらず、製造上の責任による使用上支障をきたす不具合があった場合は、本品質保証規定に従って無償修理をいたします。ただし製品個別に本書と異なる定めがある部分については、個別の定めが優先して適用されるものとします。

## 2.保証期間

お買い上げ日より6ヵ月

## 3.免責事項

- ・本来の使用目的以外の使用や使用上の誤り、法令等に違反した使用に起因する不具合
- ・天災その他不可抗力(火災、暴風雨、水害、地震、落雷、雪害、噴火、公害、異常電圧等)に起因する不具合
- ・使用者が構造、機能を変更または改造したことに起因する不具合
- ・使用者が適切な維持管理を行わなかったことに起因する不具合
- ・強度基準を超えた条件下での使用に起因する不具合
- ・設置や保管場所周辺の自然環境や使用環境などに起因する以下を含む不具合
  - ▶ 海岸付近による塩害や融雪剤等による塩害、温泉地等での腐蝕性ガス、酸性雨等による腐蝕
  - ▶ 大気中の煤塵や砂塵・金属粉や周辺工業活動等に伴う腐蝕性ガス等による腐蝕
  - ▶ 動植物の影響や薬品付着、周辺で発生する振動等による損傷
  - ▶ 凍結による破損
- ・強い衝撃や転倒、落下、無理な動作による不具合
- ・暴動、犯罪など不当な行為や破壊行為による不具合
- ・経年に伴うめっきや塗装の剥離、キズ、摩耗に起因するサビ腐蝕等の不具合
- ・経年に伴う塗装劣化や表面の色あせ等の外観上の変化
- ・軟弱地盤や強風地域など設置個所の条件に適した基礎施工や固定が行われなかったことによる不具合
- ・機能上で支障のない音、揺れ、臭い、硬軟など感覚的な現象
- ・付帯する設置工事、電気工事など製品本体以外に起因する不具合
- ・当社が製造および施工していない建造物および設備等に起因する不具合
- ・電球、乾電池、パッキン類、洗浄剤等の消耗品
- ・製品の故障に起因する機械、設備、器具の損傷や機会損失、逸失利益などの二次的損害
- ・納品までの輸送などの取扱い上で致しかたなく発生する軽微なキズなど製品特性に起因する現象

## 4.無償修理の依頼方法

- ・無償修理を依頼される場合は、お買い上げいただきました販売店または工事店にご依頼ください。

## 5.その他

・本品質保証規定は日本国内においてのみ有効です。海外に持ち出された場合はその時点で保証対象外となります。

<メモ>

- 製品の仕様は予告なく変更する場合がございます。
- 本説明書を紛失・破損された場合は、弊社までご連絡ください。  
直ちにお送りいたします。万一の紛失に備え、下記連絡先を  
あらかじめ控えておいてください。
- その他ご不明な点等ございましたら、下記の弊社窓口までお問い合わせください。

## Trim 株式会社

〒231-0863 神奈川県横浜市中区諏訪町 16 番 201  
mamaro sofa™ 製品担当  
Mail: trim-op@trim-inc.com

