



ハマネツユニット製品カタログ 2024-2025 vol.2

屋外トイレユニット / 屋外風呂シャワーユニット

製品に関するお問合せはこちら

カスタマーセンター

〒141-0032
東京都品川区大崎1-6-4 新大崎勤業ビルディング4F

TEL. 03-4329-1000 FAX. 03-4329-1012

E-mail. customer@hamanetsu.co.jp

対応エリア: 全国

営業拠点

仙台営業所

〒982-0032
宮城県仙台市太白区富沢4-18-11
バンセイビル1F

首都圏営業所

〒141-0032
東京都品川区大崎1-6-4
新大崎勤業ビルディング4F

名古屋営業所

〒450-0002
愛知県名古屋市中村区名駅5-4-14
花車ビル北館2F

大阪営業所

〒530-0047
大阪府大阪市北区西天満4-14-3
リゾートトラスト御堂筋ビル14F

福岡営業所

〒818-0139
福岡県太宰府市幸都2-3-21
オフィスパレア太宰府II 2号棟

本社、製造・開発拠点

東京本社

〒141-0032
東京都品川区大崎1-6-4
新大崎勤業ビルディング4F

浜松本社

〒430-0926
静岡県浜松市中央区砂山町325-6
日本生命浜松駅前ビル3F

大阪オフィス

〒530-0047
大阪府大阪市北区西天満4-14-3
リゾートトラスト御堂筋ビル14F

静岡工場

〒437-1121
静岡県袋井市諸井3477

R&Dセンター

〒431-2103
静岡県浜松市浜名区新都田4-1-1

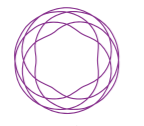

東京本社、浜松本社
R&Dセンター、静岡工場取得

地域未来牽引企業



設置事例

ハマネツのユニット製品は全国で導入されています。

設置事例を随時更新しています。ぜひご覧ください。



神社(神奈川県)



スポーツ施設(愛知県)



事務所(茨城県)



観光施設(山梨県)



農園(宮城県)



工事現場



グランピング施設(山形県)



スポーツ施設(埼玉県)



事務所(愛知県)



公園(宮城県)



事務所(群馬県)



公園(滋賀県)



寺(宮城県)



倉庫(徳島県)



公園(福岡県)



公園(埼玉県)



公園(埼玉県)



河川敷(静岡県)



河川敷(埼玉県)



公園(静岡県)



河川敷(新潟県)



道の駅(佐賀県)



風呂・シャワー



風呂・シャワー



河川敷(静岡県)



イベント会場(香川県)



建設現場(神奈川県)



イベント会場(香川県)



スポーツ施設(福島県)



スポーツ施設(奈良県)



















事務所(埼玉県)

LINE-UP

多彩なラインナップで、お客様の快適環境づくりをお手伝いします。施設利用者へのご配慮、従業員の皆様への福利厚生にご活用ください。

●常設…常時設置(公園・店舗・事務所など) ●仮設…期間限定で設置(建設現場・イベント会場など)

					水洗	簡易水洗	ポンプ式 簡易水洗	非水洗	ユニバーサル 仕様	建築基準法 第22条区域 適合屋根	快適トイレ (国土交通省適合品) (P21)	NETIS登録製品 (P22)
P07	コムストイレ プラス COMS plus		高級感あふれるワンランク上のトイレ	常設	●	●				第22条区域		
P11	エポックトイレ EPOCH		スタイリッシュでリーズナブルなトイレ	常設	●	●	●			第22条区域 (オプション)	快適トイレ	NETIS
P17	イクスシリーズ TU-iX series		機能性に優れたスタンダードな仮設トイレ	常設・仮設 両方に対応	●	●	●	●			快適トイレ	
P23	イクスシリーズ CTWIX TU-iX series		洋式・手洗の2つの機能を満たしたワンストップトイレ	常設・仮設 両方に対応	●		●				快適トイレ	NETIS
P25	ネクストイレ NEX		ハウス型のゆったりとした次世代トイレ	常設・仮設 両方に対応	●		●		ユニバーサル	第22条区域	快適トイレ	NETIS
P29	トイレ一体型休憩所 ヤスモ YASMO NEW		スマートで快適なトイレ一体型休憩所	仮設			●				快適トイレ	NETIS
P31	車載トイレ TU-L series		移動を必要とする工事に最適なトイレ	仮設			●				快適トイレ	NETIS
P33	車載休憩所 Refresh Room		移動を必要とする工事の環境改善に	仮設								NETIS
P34	クロスシリーズ ユニバーサル CROSS Universal		様々なシーンで使えるユニバーサルトイレ	仮設	●		●		ユニバーサル			
P35	ルークトイレ ROOK		設置場所に合わせてカスタマイズできるトイレ	仮設			●				快適トイレ	NETIS
P36	エムユー MU		パネル式ハウス組付けユニット	常設・仮設 両方に対応	●							
P36	Aシリーズ TU-A series		短時間で簡単に組立できるトイレ	仮設			●					
P37	ママロ ソラナ mamaro solana NEW		屋外に置く完全個室のベビーケアルーム									
P39	手洗スタンド		コンパクトな手洗スタンド									
P39	防臭・防虫剤 ニオイもムシも出ないトイレ		仮設トイレ専用のニオイ対策商品									
P40	屋外風呂シャワーユニット ルアール FS-LU series		高級感のある屋外風呂シャワーユニット									
P41	屋外風呂シャワーユニット FS2 FS2 series		オールラウンドな屋外風呂シャワーユニット									

洗浄方式

水洗タイプ

屋内トイレと同じように屋外でも快適に使用できるトイレです。し尿は公共下水道や浄化槽に流します。
※給水工事と排水配管工事(水道設備工事店)が必要になります。

簡易水洗タイプ

水洗タイプより少ない水(約400ml)でし尿を流す簡易的な水洗トイレです。し尿は便槽に溜めて汲み取ります。
※給水工事と便槽工事(水道設備工事店)が必要になります。

ポンプ式簡易水洗タイプ

簡易水洗タイプと違い、給水工事を必要とせず、足踏みポンプを利用して少量の水(約250ml)を給水タンクから汲み上げてし尿を流します。どこでも快適な簡易水洗が利用できるトイレです。し尿は便槽に溜めて汲み取ります。
※給水工事と排水配管工事が不要です。

非水洗タイプ

通称「ポットン式」といわれる日本に昔からある便所のスタイルです。ポンプ式簡易水洗の普及に伴いこのタイプを使う機会は少なくなりましたが、水がない場所で利用できるトイレです。し尿は便槽に溜めて汲み取ります。
※給水工事と排水配管工事が不要です。

注意事項

納期について

製品はすべて工場生産となります。受注生産品のため、商品によって納期が異なります。都度お問合せください。

メンテナンスについて

快適にご使用いただくために、定期的に清掃を行ってください。

製品について

製品重量は衛生機器の種類や付属品により記載重量と異なる可能性があります。製品の標準価格、仕様などは予告なく変更する場合がございます。印刷によって製品のカラー写真などの色調が実際の製品と異なる場合があります。すべてのトイレユニットの価格には衛生機器が含まれております。商品によって異なりますが原則陶器便器類は別梱包出荷となります。キャンセル・返品は受注生産につき致しかねます。予めご了承ください。

設置について

基礎土木工事及び水道・電気(ガス)の工事はお客様手配となります。水平で平らな場所に設置してください。設置、保管する際に、強風等によって移動したり転倒したりする恐れがあります。転倒防止策を施してください。

寒冷地対策について

凍結の恐れのある地域では、現地で凍結防止策を施してください。凍結による衛生機器類の破損につきましては弊社は責任を負いかねます。予めご了承ください。積雪地域では、適時に雪下ろしを行ってください。一部商品において、積雪対応の屋根をご用意しております。尚、積雪対応の屋根の仕様は、積雪1m未満に限ります。

ハマネツの屋外トイレ

活用例

- 事務所・工場の外トイレ…**職場の環境整備・福利厚生**に利用されています。
- 女性用トイレ…**女性も使いやすい機能**が揃っています。

全国数多くの場所に設置されています。

工場、事務所、作業場、レジャー施設、公園、寺、神社など。



コムストイレ プラス
COMS plus
ラグジュアリー & ハイグレード

360°
見る



ご予算目安 (税別/送料別)	
3室	287万円～
2室	205万円～

詳細は
P07

利用人数が多い工場や、レジャー施設でおすすめ

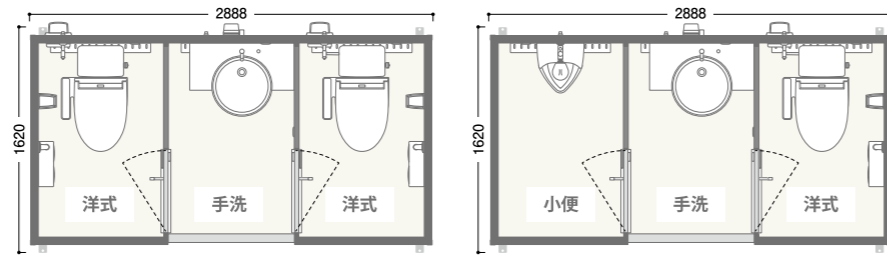

TU-COP3WMW **スタンダード**

TU-COP3SMW **スタンダード**

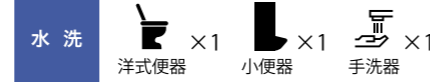

お客様のご要望に合わせて、最適なトイレをご提案します！

- ・短期間で設置したい
- ・費用を安く抑えたい
- ・既存のトイレをきれいなトイレに入れ替えたい
- ・男性と女性でトイレを分けたい

下記の二次元コードまたは、[ハマネツ WEBショールーム](#) で製品の**外観・内観**をぐるっと**360°**ご覧いただけます！



エポックトイレ
EPOCH
スタイリッシュ & リーズナブル

360°
見る



ご予算目安 (税別/送料別)	
2室	134.2万円～
1室	101万円～

詳細は
P11

仮設トイレにはない質感で景観になじむので、
事務所や倉庫におすすめ

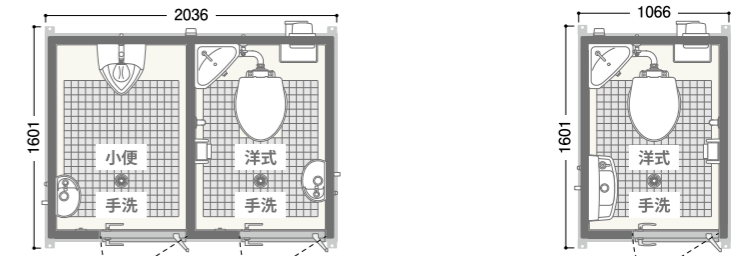

TU-EPSW-K **アドバンス**

TU-EP1W-T **アドバンス**

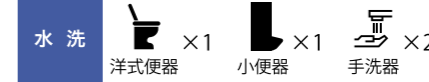

注文～設置の流れ (コムストイレプラス・エポックトイレ)

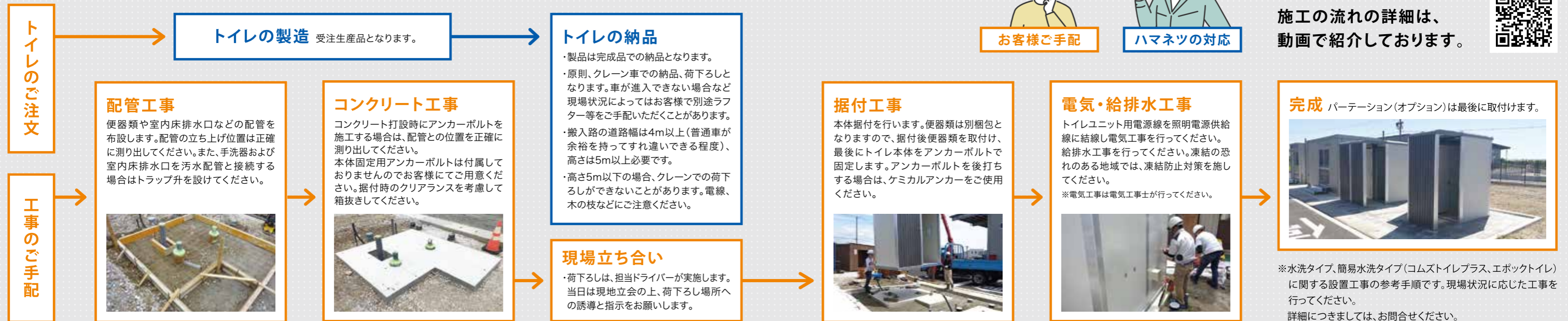

COMS plus

コムストイレ プラス

高級感あふれるワンランク上のトイレ

ゆったりとした室内スペースと充実の設備仕様に満たされたハイクオリティな空間を実現。
施工性も考慮した設計になっております。

水洗 簡易水洗

2種類の洗浄方式よりお選びいただけます。

製品詳細や図面
ダウンロードは
WEBへ。



※パーテーションはオプションです。



POINT 1

建築基準法第22条区域の規定に適合する屋根の構造を標準装備しています。



POINT 2

LEDダウンライトは消費電力が少なく長寿命。天井はすっきりと圧迫感なく、かつ高級感のあるデザインとなっています。



POINT 3

カウンター付き手洗器は化粧ブースとしても使え、ちょっとした物を置くこともでき、非常に便利です。

3室タイプ



製品仕様

ベーシック 水洗タイプ

寸法	W2888×D1620×H2495
重量	約500kg
屋根	ガルバリウム鋼板(折板)
外壁	ガルバリウム鋼板(金属サイディング)
内壁	アルミ+合板
フローア	樹脂
照明	LEDダウンライト(各室)
トイレ	洋式便器：密結型ロータンク 小便器：ストール小便器(フラッシュバルブ) 手洗器：立水栓(レバー式)
装備品	棚付二連紙巻器 2口コンセント(洋式室) 握りバー 鏡(手洗室) 便座除菌クリーナー
窓	なし
第22条区域対応	○

2室タイプ



製品仕様

ベーシック 水洗タイプ

寸法	W1948×D1620×H2495
重量	約380kg
屋根	ガルバリウム鋼板(折板)
外壁	ガルバリウム鋼板(金属サイディング)
内壁	アルミ+合板
フローア	樹脂
照明	LEDダウンライト(各室)
トイレ	洋式便器：密結型ロータンク 小便器：ストール小便器(フラッシュバルブ) 手洗器：立水栓(レバー式)
装備品	棚付二連紙巻器 2口コンセント(洋式室) 握りバー 鏡(手洗室) 便座除菌クリーナー
窓	なし
第22条区域対応	○

内 観





[洋式便器/水洗]



[小便器/水洗]

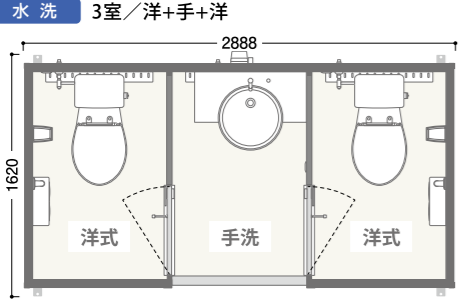
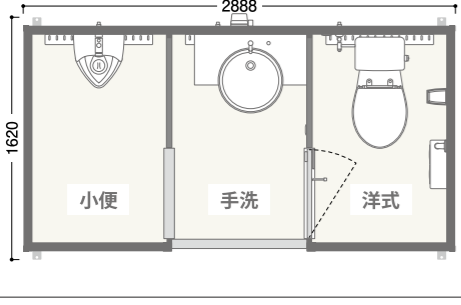

[手洗器]

間取り	ベーシック グレード感のある ベーシックモデル	スタンダード 皆様に選ばれている 人気のプラン	アドバンスド より快適と安心を 兼ね備えたプラン	プレミアム 自動機能を装備した フルスペックプラン
水洗 3室/洋+手+洋 	TU-COP3WMW ベーシック 【商品番号】1563141 標準価格 ¥3,130,000 (税別/送料別)	TU-COP3WMW スタンダード 【商品番号】1563160 標準価格 ¥3,470,000 (税別/送料別)	TU-COP3WMW アドバンスド 【商品番号】1563161 標準価格 ¥3,770,000 (税別/送料別)	TU-COP3WMW プレミアム 【商品番号】1563159 標準価格 ¥3,870,000 (税別/送料別)
	コンセント(洋式室)	コンセント(各室) 換気扇(洋式室) 温水洗浄便座	コンセント(各室) 換気扇(洋式室) 温水洗浄便座 入口ドア	コンセント(各室) 換気扇(洋式室) 温水洗浄便座 入口ドア センサー式LED照明 手洗自動水栓
水洗 3室/小+手+洋 	TU-COP3SMW ベーシック 【商品番号】1563341 標準価格 ¥2,870,000 (税別/送料別)	TU-COP3SMW スタンダード 【商品番号】1563746 標準価格 ¥3,240,000 (税別/送料別)	TU-COP3SMW アドバンスド 【商品番号】1563747 標準価格 ¥3,400,000 (税別/送料別)	TU-COP3SMW プレミアム 【商品番号】1563367 標準価格 ¥3,650,000 (税別/送料別)
	コンセント(洋式室) ※小便室にドアはついて おりません。	コンセント(各室) 換気扇(洋式室) 温水洗浄便座 小便室ドア	コンセント(各室) 換気扇(洋式室) 温水洗浄便座 入口ドア	コンセント(各室) 換気扇(洋式室) 温水洗浄便座 入口ドア センサー式LED照明 小便器自動洗浄 手洗自動水栓
水洗 2室/手+洋 	TU-COP2MW ベーシック 【商品番号】1562041 標準価格 ¥2,300,000 (税別/送料別)	TU-COP2MW スタンダード 【商品番号】1562056 標準価格 ¥2,490,000 (税別/送料別)	TU-COP2MW アドバンスド 【商品番号】1562057 標準価格 ¥2,790,000 (税別/送料別)	TU-COP2MW プレミアム 【商品番号】1562054 標準価格 ¥2,870,000 (税別/送料別)
	コンセント(洋式室)	コンセント(各室) 換気扇(洋式室) 温水洗浄便座	コンセント(各室) 換気扇(洋式室) 温水洗浄便座 入口ドア	コンセント(各室) 換気扇(洋式室) 温水洗浄便座 入口ドア センサー式LED照明 手洗自動水栓
水洗 2室/小+洋 	TU-COP2SW ベーシック 【商品番号】1562031 標準価格 ¥2,050,000 (税別/送料別)	TU-COP2SW スタンダード 【商品番号】1564005 標準価格 ¥2,240,000 (税別/送料別)	TU-COP2SW アドバンスド 【商品番号】1564006 標準価格 ¥2,540,000 (税別/送料別)	TU-COP2SW プレミアム 【商品番号】1564004 標準価格 ¥2,740,000 (税別/送料別)
	コンセント(洋式室)	コンセント(各室) 換気扇(洋式室) 温水洗浄便座	コンセント(各室) 換気扇(洋式室) 温水洗浄便座 入口ドア	コンセント(各室) 換気扇(洋式室) 温水洗浄便座 入口ドア センサー式LED照明 小便器自動洗浄

※平面イラストはベーシックプランです。

OPTION ITEM

オプションアイテム



パーテーション
※お客様にて現地取付となります。

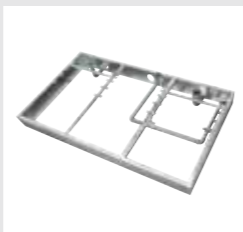

排水ユニット
※お客様にて現地取付となります。
※水洗タイプのみ対応となります。
3室タイプ:W2850×D1630×H250
2室タイプ:W1910×D1630×H250

〈特記事項〉 ●パッケージ製品の仕様変更は承っておりません。 ●凍結の恐れのある地域では、現地で凍結防止策を施してください。 ●陶器便器類は別梱包出荷となります。
●建築確認申請が必要な設置場所の場合、構造計算書は提出できない製品です。

**センサー式LED照明/
手洗自動水栓/
小便器自動洗浄**

プレミアム

換気扇(洋式室)

スタンダード
アドバンスド
プレミアム

コンセント(各室)

スタンダード
アドバンスド
プレミアム

温水洗浄便座

スタンダード
アドバンスド
プレミアム

小便室ドア
TU-COP3SMW
スタンダードのみ

入口ドア(外鍵付)

アドバンスド
プレミアム

寒冷地仕様 水洗 ヒーター付便器などを装備した寒冷地仕様をご用意しました。

洋式便器:ヒーター付便器・水抜併用方式 小便器:ヒーター付便器・カラン式
手洗器:固定コマ仕様 入口ドア:レバー式ハンドル/鍵/ガラリ付

詳細はこちら



間取り	品目名	商品番号	標準価格(税別/送料別)	主な仕様
3室/洋+手+洋	TU-COP3WMW 寒冷地仕様	1563144	¥3,750,000	コンセント(各室)、換気扇(洋式室)、温水洗浄便座
3室/小+手+洋	TU-COP3SMW 寒冷地仕様	1563344	¥3,310,000	コンセント(各室)、換気扇(洋式室)、温水洗浄便座

OPTION オプション ■排水ユニット

〈特記事項〉 ●ヒーター付便器の場合 浴室など水がかかったり、湿気が多い場所には設置しないでください。感電や故障の原因になります。水で丸洗いはしないでください。感電や故障の原因になります。電源はAC100Vを使用してください。火災や故障の原因になります。 ●水抜栓は別途ご用意ください。 ●凍結の恐れのある地域では、現地で凍結防止策を施してください。凍結による衛生機器類の破損につきましては弊社は責任を負いかねます。予めご了承ください。 ●積雪地域では、適時に雪下ろしを行ってください。一部商品において、積雪対応の屋根をご用意しております。尚、積雪対応の屋根の仕様は、積雪1m未満に限ります。

簡易水洗仕様 簡易水洗 水洗タイプより少ない水(約400ml)でし尿を流す簡易的な水洗トイレです。し尿は便槽に溜めて汲み取ります。給水工事と便槽工事(水道設備工事)が必要になります。別途、便槽をご用意ください。

間取り	品目名	商品番号	標準価格(税別/送料別)	主な仕様
3室/洋+手+洋	TU-COPF3WMW ベーシック	1568141	¥3,220,000	コンセント(洋式室)
	TU-COPF3WMW スタンダード	1568145	¥3,720,000	コンセント(各室)、換気扇(洋式室)、温水洗浄便座
	TU-COPF3WMW アドバンスド	1568146	¥4,020,000	コンセント(各室)、換気扇(洋式室)、温水洗浄便座、入口ドア
3室/小+手+洋	TU-COPF3SMW ベーシック	1568341	¥2,980,000	コンセント(洋式室)
	TU-COPF3SMW スタンダード	1568347	¥3,440,000	コンセント(各室)、換気扇(洋式室)、温水洗浄便座、小便室ドア
2室/手+洋	TU-COPF2MW ベーシック	1567041	¥2,360,000	コンセント(洋式室)
	TU-COPF2MW スタンダード	1567043	¥2,630,000	コンセント(各室)、換気扇(洋式室)、温水洗浄便座
2室/小+洋	TU-COPF2MW アドバンスド	1567044	¥2,930,000	コンセント(各室)、換気扇(洋式室)、温水洗浄便座、入口ドア
	TU-COPF2SW ベーシック	1567031	¥2,180,000	コンセント(洋式室)
	TU-COPF2SW スタンダード	1567035	¥2,450,000	コンセント(各室)、換気扇(洋式室)、温水洗浄便座
	TU-COPF2SW アドバンスド	1567036	¥2,750,000	コンセント(各室)、換気扇(洋式室)、温水洗浄便座、入口ドア

OPTION オプション ■パーテーション

EPOCH

エポックトイレ

スタイリッシュでリーズナブルなトイレ

コンパクトな外観ながら、デザイン性と快適性を実現しました。
ラインナップを豊富に取り揃えており、様々な組合せが可能です。

水洗 簡易水洗 ポンプ式簡易水洗 3種類の洗浄方式よりお選びいただけます。

NETIS
登録製品



製品詳細や図面
ダウンロードは
WEBへ。



TU-CTSH03



360°
見る

TU-EP5W

2室タイプ / 各室入口タイプ



2室タイプ



各室入口タイプ

製品仕様 ベーシック 水洗タイプ

寸法	W2036×D1601×H2478
重量	約350kg
屋根	FRP
外壁/内壁	ガルバリウム鋼板+ポリスチレン (サンドイッチパネル)
フローア	FRP(磁器タイル埋込)
照明	LED(各室)
トイレ	洋式便器 : 隅付ロータンク 小便器 : ストール小便器(フラッシュバルブ) 手洗器 : カラン式
装備品	紙巻器 化粧棚 2口コンセント(洋式室) 配線無/BOXのみ 握りバー 鏡(手洗室)
窓	アルミ、型ガラス
第22条区域対応	○(オプション)

1室縦タイプ / 1室横タイプ



1室縦タイプ



1室横タイプ

製品仕様 ベーシック 水洗タイプ

寸法	W1066×D1601×H2478
重量	約220kg
屋根	FRP
外壁/内壁	ガルバリウム鋼板+ポリスチレン (サンドイッチパネル)
フローア	FRP(磁器タイル埋込)
照明	LED
トイレ	洋式便器 : 隅付ロータンク 小便器 : ストール小便器(フラッシュバルブ) 手洗器 : カラン式
装備品	紙巻器 化粧棚 2口コンセント(洋式室) 配線無/BOXのみ 握りバー 鏡(手洗室)
窓	アルミ、型ガラス
第22条区域対応	○(オプション)

内 観



POINT 1

サンドイッチパネルの壁は耐久性に優れており、丈夫で長持ちします。



POINT 2

長寿命で明るいLEDライトを装備。圧迫感のないスタンダードですっきりしたデザインです。



POINT 3

磁器タイルを使用したフローアは、防滑性に優れています。



[洋式便器/水洗]



[小便器/水洗]



[手洗器/水洗]

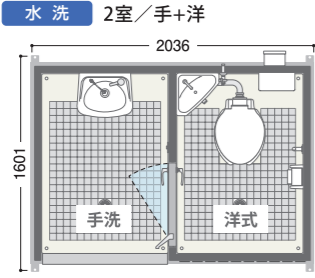
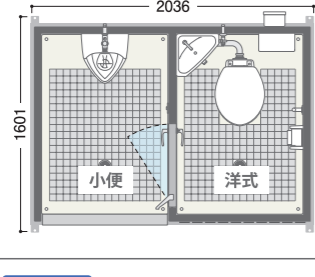
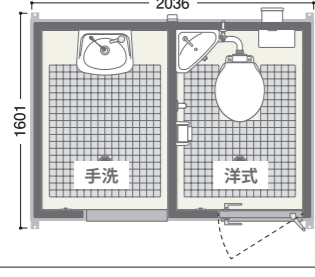
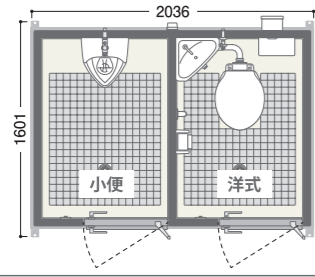
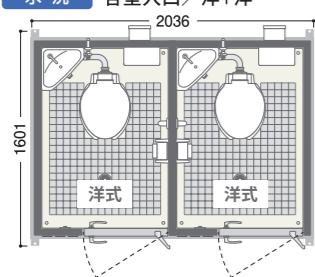
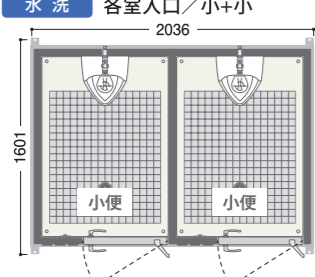

[洋式便器/ポンプ式簡易水洗]

	間取り	ベーシック 価格を抑えた ベーシックモデル	スタンダード 皆様に選ばれている 人気のプラン	アドバンスド より快適と安心を 兼ね備えたプラン
2室タイプ	水洗 2室/手+洋 	TU-EPMW ベーシック 【商品番号】1570030 標準価格 ¥1,342,000 (税別/送料別)	TU-EPMW スタンダード 【商品番号】1572039 標準価格 ¥1,404,000 (税別/送料別)	TU-EPMW アドバンスド 【商品番号】1572028 標準価格 ¥1,562,000 (税別/送料別)
	コンセント(洋式室)	コンセント(洋式室)	コンセント(洋式室) 換気扇(洋式室) 外鍵 入口ドア	
2室タイプ	水洗 2室/小+洋 	TU-EPSW ベーシック 【商品番号】1570040 標準価格 ¥1,410,000 (税別/送料別)	TU-EPSW スタンダード 【商品番号】1572089 標準価格 ¥1,474,000 (税別/送料別)	TU-EPSW アドバンスド 【商品番号】1572090 標準価格 ¥1,744,000 (税別/送料別)
	コンセント(洋式室)	コンセント(洋式室) 換気扇(洋式室) 外鍵	コンセント(洋式室) 換気扇(洋式室) 外鍵 入口ドア 壁掛手洗器(小便室)	
各室入口タイプ	水洗 各室入口/手+洋 	TU-EPMW-K ベーシック 【商品番号】1570035 標準価格 ¥1,558,000 (税別/送料別)	TU-EPMW-K スタンダード 【商品番号】1572094 標準価格 ¥1,622,000 (税別/送料別)	
	コンセント(洋式室)	コンセント(洋式室) 換気扇(洋式室) 外鍵		
	水洗 各室入口/小+洋 	TU-EPSW-K ※入口ドア付 ベーシック 【商品番号】1570046 標準価格 ¥1,752,000 (税別/送料別)	TU-EPSW-K ※入口ドア付 スタンダード 【商品番号】1572092 標準価格 ¥1,850,000 (税別/送料別)	TU-EPSW-K ※入口ドア付 アドバンスド 【商品番号】1572093 標準価格 ¥2,088,000 (税別/送料別)
	コンセント(洋式室)	コンセント(洋式室) 換気扇(洋式室) 外鍵	コンセント(洋式室) 換気扇(洋式室) 外鍵 壁掛手洗器	
各室入口タイプ	水洗 各室入口/洋+洋 	TU-EPWW-K ベーシック 【商品番号】1571055 標準価格 ¥1,742,000 (税別/送料別)	TU-EPWW-K スタンダード 【商品番号】1572051 標準価格 ¥1,870,000 (税別/送料別)	TU-EPWW-K アドバンスド 【商品番号】1572091 標準価格 ¥2,108,000 (税別/送料別)
	コンセント	コンセント 換気扇 外鍵	コンセント 換気扇 外鍵 壁掛手洗器	
	水洗 各室入口/小+小 	TU-EPSS-K ※入口ドア付 ベーシック 【商品番号】1571100 標準価格 ¥1,758,000 (税別/送料別)	TU-EPSS-K ※入口ドア付 スタンダード 【商品番号】1571097 標準価格 ¥1,826,000 (税別/送料別)	TU-EPSS-K ※入口ドア付 アドバンスド 【商品番号】1571101 標準価格 ¥2,064,000 (税別/送料別)
		外鍵	外鍵 壁掛手洗器	

※平面イラストはベーシックプランです。

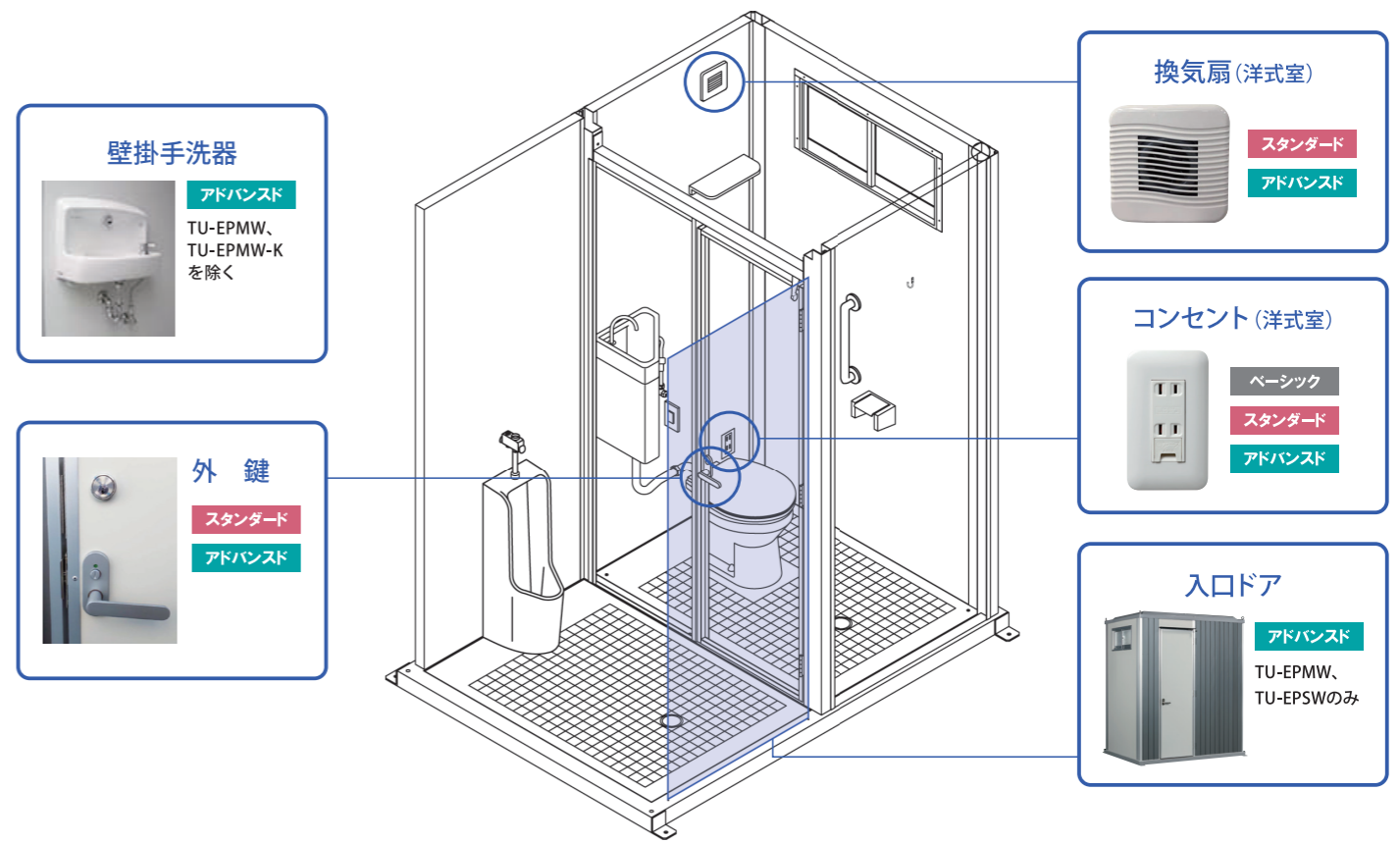

OPTION ITEM オプションアイテム

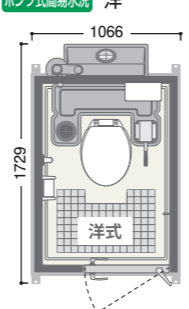
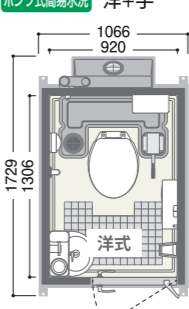

ポンプ式簡易水洗仕様 ポンプ式簡易水洗 タンクに溜めた洗浄水を足踏みもしくは手押しポンプで汲み上げて少量の水で流し、便槽に溜めて汲み取る方式です。給水工事と排水配管工事が不要です。

間取り	間取り
 ポンプ式簡易水洗 洋 TU-EP1F4W-C 【商品番号】1576050 標準価格 ¥1,328,000 (税別/送料別) W1066×D1729×H2503 重量 約250kg 給水タンク 58L 便槽 320L	 ポンプ式簡易水洗 洋+手 TU-CTSH03 【商品番号】1537100 標準価格 オープン価格 (税別/送料別) W1066×D1729×H2503 重量 約250kg/給水タンク 58L/便槽 320L LEDセンサー照明、壁掛手洗器、鏡 棚付二連紙巻器、化粧棚、握りバー 擬音装置、便座除菌クリーナー ※快適トイレについてはP21をご覧ください。

〈特記事項〉 ●パッケージ製品の仕様変更は承っておりません。 ●凍結の恐れのある地域では、現地で凍結防止策を施してください。 ●陶器便器類は別梱包出荷となります。
●建築確認申請が必要な設置場所の場合、構造計算書は提出できない製品です。 ●2室タイプは右側面パネル、各室入口タイプは両側面パネルに窓が付きます。(手洗室を除く)

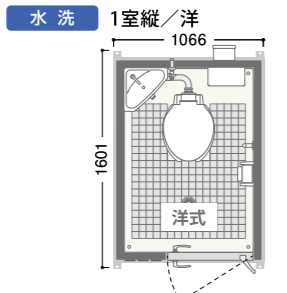
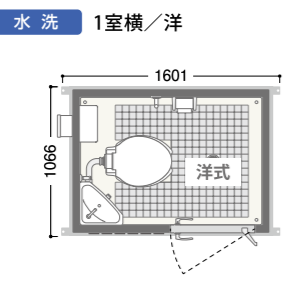
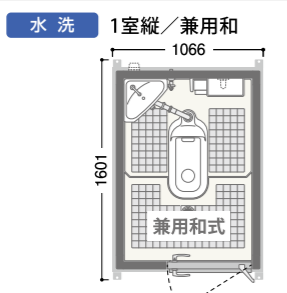
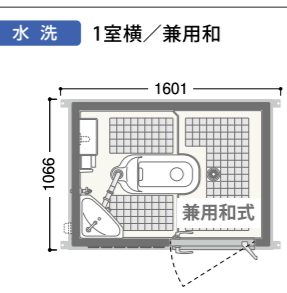
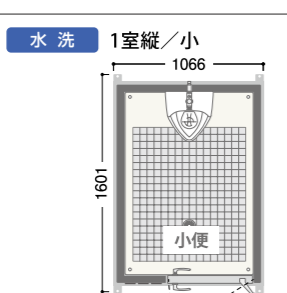
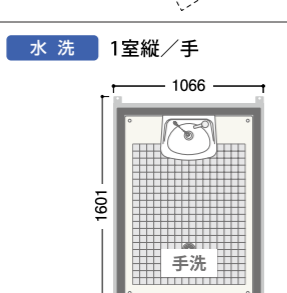
	間取り	ベーシック 価格を抑えた ベーシックモデル	スタンダード 皆様に選ばれている 人気のプラン	アドバンスド より快適と安心を 兼ね備えたプラン
1室タイプ	 <p>水洗 1室縦/洋 1066 1601 洋式</p>	TU-EP1W-T ベーシック 【商品番号】1570080 標準価格 ¥1,024,000 (税別/送料別)	TU-EP1W-T スタンダード 【商品番号】1572009 標準価格 ¥1,088,000 (税別/送料別)	TU-EP1W-T アドバンスド 【商品番号】1572088 標準価格 ¥1,202,000 (税別/送料別)
	 <p>水洗 1室横/洋 1601 1066 洋式</p>	TU-EP1W-Y ベーシック 【商品番号】1570060 標準価格 ¥1,024,000 (税別/送料別)	TU-EP1W-Y スタンダード 【商品番号】1570069 標準価格 ¥1,088,000 (税別/送料別)	TU-EP1W-Y アドバンスド 【商品番号】1572087 標準価格 ¥1,202,000 (税別/送料別)
	 <p>水洗 1室縦/兼用和 1066 1601 兼用和式</p>	TU-EP1J-T ベーシック 【商品番号】1570070 標準価格 ¥1,104,000 (税別/送料別)	TU-EP1J-T スタンダード 【商品番号】1570073 標準価格 ¥1,168,000 (税別/送料別)	TU-EP1J-T アドバンスド 【商品番号】1570074 標準価格 ¥1,282,000 (税別/送料別)
	 <p>水洗 1室横/兼用和 1601 1066 兼用和式</p>	TU-EP1J-Y ベーシック 【商品番号】1570050 標準価格 ¥1,104,000 (税別/送料別)	TU-EP1J-Y スタンダード 【商品番号】1570052 標準価格 ¥1,168,000 (税別/送料別)	TU-EP1J-Y アドバンスド 【商品番号】1570053 標準価格 ¥1,282,000 (税別/送料別)
	 <p>水洗 1室縦/小 1066 1601 小便</p>	TU-EP1S-T ※入口ドア付 ベーシック 【商品番号】1570130 標準価格 ¥1,010,000 (税別/送料別)	TU-EP1S-T ※入口ドア付 スタンダード 【商品番号】1570136 標準価格 ¥1,044,000 (税別/送料別)	
 <p>水洗 1室縦/手 1066 1601 手洗</p>	TU-EP1M-T ベーシック 【商品番号】1570160 標準価格 ¥878,000 (税別/送料別)			

※平面イラストはベーシックプランです。

NEW 温水洗浄便座仕様、壁排水仕様を新しくご用意いたしました。
WEBには2台並べたおすすめレイアウトを掲載しております。

詳細はこちら



NEW 温水洗浄便座仕様 **水洗** より快適に使用できる温水洗浄便座仕様をご用意しました。

間取り	品目名	商品番号	標準価格(税別/送料別)	主な仕様
2室/手+洋	TU-EPMW 温水洗浄便座仕様	1572127	¥1,490,000	コンセント(洋式室)、換気扇(洋式室)、外鍵、温水洗浄便座
2室/小+洋	TU-EPW 温水洗浄便座仕様	1572128	¥1,560,000	コンセント(洋式室)、換気扇(洋式室)、外鍵、温水洗浄便座
2室各室入口/手+洋	TU-EPMW-K 温水洗浄便座仕様	1572129	¥1,708,000	コンセント(洋式室)、換気扇(洋式室)、外鍵、温水洗浄便座
2室各室入口/小+洋	TU-EPW-K 温水洗浄便座仕様 ※入口ドア付	1572130	¥1,936,000	コンセント(洋式室)、換気扇(洋式室)、外鍵、温水洗浄便座
2室各室入口/洋+洋	TU-EPWW-K 温水洗浄便座仕様	1572131	¥1,956,000	コンセント、換気扇、外鍵、温水洗浄便座
1室縦/洋	TU-EP1W-T 温水洗浄便座仕様	1572132	¥1,174,000	コンセント、換気扇、外鍵、温水洗浄便座
1室横/洋	TU-EP1W-Y 温水洗浄便座仕様	1572133	¥1,174,000	コンセント、換気扇、外鍵、温水洗浄便座

OPTION オプション ■ パーテーション ■ 排水ユニット ■ 網戸 ■ 屋根ガルバリウム鋼板製カバー ■ 積雪仕様屋根

NEW 壁排水仕様 **水洗** 壁排水、床上排水で施工がより容易になります。

間取り	品目名	商品番号	標準価格(税別/送料別)	主な仕様
2室/手+洋	TU-EPMW 壁排水仕様	1572121	¥1,396,000	コンセント(洋式室)
2室各室入口/洋+洋	TU-EPWW-K 壁排水仕様	1572122	¥1,842,000	コンセント
1室縦/洋	TU-EP1W-T 壁排水仕様	1572120	¥1,074,000	コンセント

OPTION オプション ■ パーテーション ■ 網戸 ■ 屋根ガルバリウム鋼板製カバー ■ 積雪仕様屋根

寒冷地仕様 **水洗** ヒーター付便器などを装備した寒冷地仕様をご用意しました。外鍵を追加しました。

洋式便器:ヒーター付便器・水抜併用方式 小便器:ヒーター付便器・カラン式
手洗器:固定コマ仕様 屋根:積雪仕様屋根(1mまで対応)

間取り	品目名	商品番号	標準価格(税別/送料別)	主な仕様
2室/手+洋	TU-EPMW 寒冷地仕様	1572134	¥1,855,000	コンセント(各室)、換気扇(洋式室)、外鍵、入口ドア、温水洗浄便座
2室各室入口/小+洋	TU-EPW-K 寒冷地仕様 ※入口ドア付	1572135	¥2,277,000	コンセント(各室)、換気扇(洋式室)、外鍵、温水洗浄便座、壁掛手洗器(小便室)
2室各室入口/洋+洋	TU-EPWW-K 寒冷地仕様	1572136	¥2,307,000	コンセント、換気扇、外鍵、温水洗浄便座
1室縦/洋	TU-EP1W-T 寒冷地仕様	1572137	¥1,393,000	コンセント、換気扇、外鍵、温水洗浄便座、壁掛手洗器
1室横/洋	TU-EP1W-Y 寒冷地仕様	1572138	¥1,393,000	コンセント、換気扇、外鍵、温水洗浄便座、壁掛手洗器

OPTION オプション ■ 網戸

〈特記事項〉 ●排水ユニットは対応しておりません。 ●ヒーター付便器の場合 浴室など水がかかったり、湿気が多い場所には設置しないでください。感電や故障の原因になります。水で丸洗いはしないでください。感電や故障の原因になります。電源はAC100Vを使用してください。火災や故障の原因になります。 ●水抜栓は別途ご用意ください。 ●凍結の恐れのある地域では、現地で凍結防止策を施してください。凍結による衛生機器類の破損につきましては弊社は責任を負いかねます。予めご了承ください。 ●積雪地域では、適時に雪下ろしを行ってください。一部商品において、積雪対応の屋根をご用意しております。尚、積雪対応の屋根の仕様は、積雪1m未満に限ります。

簡易水洗仕様 **簡易水洗** 水洗タイプより少ない水(約400ml)でし尿を流す簡易的な水洗トイレです。
し尿は便槽に溜めて汲み取ります。給水工事と便槽工事(水道設備工事)が必要になります。別途、便槽をご用意ください。

間取り	品目名	商品番号	標準価格(税別/送料別)	主な仕様
2室/手+洋	TU-EPFMW ベーシック	1575030	¥1,432,000	コンセント(洋式室)
	TU-EPFMW スタンダード	1575033	¥1,494,000	コンセント(洋式室)、換気扇(洋式室)、外鍵(洋式室)
	TU-EPFMW アドバンスド	1575037	¥1,652,000	コンセント(洋式室)、換気扇(洋式室)、外鍵、入口ドア
2室/小+洋	TU-EPFSW ベーシック	1575045	¥1,548,000	コンセント(洋式室)
	TU-EPFSW スタンダード	1572102	¥1,612,000	コンセント(洋式室)、換気扇(洋式室)、外鍵(洋式室)
	TU-EPFSW アドバンスド	1572103	¥1,882,000	コンセント(洋式室)、換気扇(洋式室)、外鍵、入口ドア、壁掛手洗器
2室各室入口/小+洋	TU-EPFSW-K ベーシック ※入口ドア付	1577046	¥1,904,000	コンセント(洋式室)
	TU-EPFSW-K スタンダード ※入口ドア付	1577049	¥2,002,000	コンセント(洋式室)、換気扇(洋式室)、外鍵
	TU-EPFSW-K アドバンスド ※入口ドア付	1577050	¥2,240,000	コンセント(洋式室)、換気扇(洋式室)、外鍵、壁掛手洗器
2室各室入口/洋+洋	TU-EPFWW-K ベーシック	1577055	¥1,942,000	コンセント
	TU-EPFWW-K スタンダード	1577060	¥2,070,000	コンセント、換気扇、外鍵
	TU-EPFWW-K アドバンスド	1577061	¥2,308,000	コンセント、換気扇、外鍵、壁掛手洗器
1室縦/洋	TU-EP1FW-T ベーシック	1575080	¥1,122,000	コンセント
	TU-EP1FW-T スタンダード	1572100	¥1,186,000	コンセント、換気扇、外鍵
	TU-EP1FW-T アドバンスド	1572101	¥1,300,000	コンセント、換気扇、外鍵、壁掛手洗器

OPTION オプション ■ パーテーション ■ 網戸 ■ 屋根ガルバリウム鋼板製カバー ■ 積雪仕様屋根 ■ 簡易水洗対応温水洗浄便座

TU-iX series

イクスシリーズ

機能性に優れたスタンダードな仮設トイレ

1つの本体で洋式便器、小便器、手洗器の交換が可能な「スマートアタッチ」機構を搭載。フォークリフトに乗ったまま爪を挿入できる二重便槽等のオプションをご用意しております。

水洗 簡易水洗 ポンプ式簡易水洗 非水洗

4種類の洗浄方式よりお選びいただけます。



TU-CTIXF4
TU-CTIX

製品詳細や図面ダウンロードはWEBへ。



TU-iXF4W

TU-iXWH

360°
見る



POINT 1

パネルに凹凸を設けることで、剛性がアップ。側面と後面、便槽の四隅に手掛けを備え、ハンドリング性に優れています。



POINT 2

LEDセンサー照明は、2WAY式となっており、AC100V電源接続と乾電池どちらでもご利用いただけます。



POINT 3

工具なしでドアの吊元の入替え(右吊り・左吊り)が可能です。



右吊り

左吊り

標準仕様

 <p>ポンプ式簡易水洗 TU-iXF4W 【商品番号】1540220 洋 標準価格 ¥476,000 (税別/送料別) W845×D1555×H2473/重量 約103kg 給水タンク60L/便槽330L 陶器製洋式便器 ※ポンプ補助レバーはオプションです。</p>	 <p>ポンプ式簡易水洗 TU-iXFUW 【商品番号】1540210 洋 標準価格 ¥420,000 (税別/送料別) W845×D1555×H2473/重量 約100kg 給水タンク60L/便槽330L ※給水用ポリタンクは別途ご用意ください。 ※ポンプ補助レバーはオプションです。</p>	 <p>ポンプ式簡易水洗 TU-iXF4 【商品番号】1540100 兼用和 標準価格 ¥418,000 (税別/送料別) W845×D1555×H2473/重量 約98kg 給水タンク75L/便槽330L</p>
 <p>水洗 TU-iXWH 【商品番号】1541200 洋 標準価格 ¥406,000 (税別/送料別) W845×D1151×H2113/重量 約86kg</p>	 <p>水洗 TU-iXSH 【商品番号】1541320 小 標準価格 ¥318,000 (税別/送料別) W845×D1151×H2113/重量 約79kg</p>	 <p>水洗 TU-iXJH 【商品番号】1541100 兼用和 標準価格 ¥396,000 (税別/送料別) W845×D1151×H2113/重量 約96kg</p>
 <p>水洗 TU-iXMH 【商品番号】1541400 手 標準価格 ¥280,000 (税別/送料別) W845×D1151×H2113/重量 約74kg ※標準仕様ではドアは付いておりません。</p>	 <p>簡易水洗 TU-iXFW 【商品番号】1543200 洋 標準価格 ¥632,000 (税別/送料別) W845×D1555×H2473/重量 約113kg 便槽330L</p>	 <p>非水洗 TU-iXS 【商品番号】1542320 小 標準価格 ¥360,000 (税別/送料別) W845×D1555×H2473/重量 約97kg 便槽330L</p>



[洋式便器/ポンプ式簡易水洗] [洋式便器/水洗] [手洗器/水洗]



[小便器/ポンプ式簡易水洗] [小便器/水洗] [兼用和式便器/ポンプ式簡易水洗]

スマートアタッチ機構で利便性UP

1つの本体で洋式便器、小便器、手洗器の付け替えが可能な「スマートアタッチ」機構。
一人で簡単に着脱でき、工具も必要ありません。

工具不要でカンタンに着脱

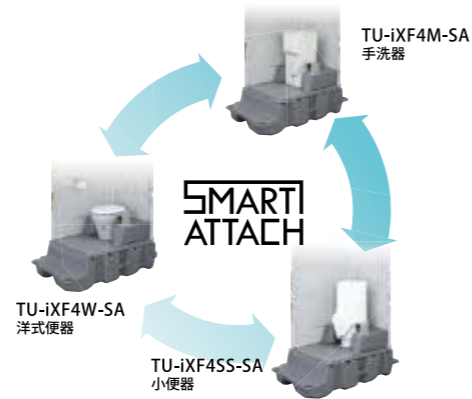
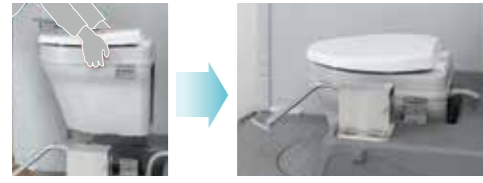

ポンプ式簡易水洗 TU-iXF4W-SA

【商品番号】1540200 洋
標準価格 ¥518,000 (税別/送料別)
W845×D1555×H2473 / 重量 約98kg
給水タンク60L / 便槽330L
樹脂製洋式便器

●様々な体格の方に使いやすい、
エロンゲートサイズの洋式便器を採用。



ポンプ式簡易水洗 TU-iXF4SS-SA

【商品番号】1540520 小
標準価格 ¥522,000 (税別/送料別)
W845×D1555×H2473 / 重量 約98kg
給水タンク60L / 便槽330L



ポンプ式簡易水洗 TU-iXF4M-SA

【商品番号】1540300 手
標準価格 ¥492,000 (税別/送料別)
W845×D1555×H2473 / 重量 約93kg
給水タンク60L / 便槽330L
※標準仕様ではドアは付いて
おりません。

快適トイレ★仕様

※快適トイレについてはP21をご覧ください。



ポンプ式簡易水洗 TU-CTiXF4

【商品番号】1536100 洋
オープン価格 (税別/送料別)
W845×D1555×H2473 / 重量 約103kg
給水タンク60L / 便槽330L



ポンプ式簡易水洗 TU-CTiXFUM

【商品番号】1536150 手
オープン価格 (税別/送料別)
W845×D1555×H2473 / 重量 約93kg
給水タンク20L / 排水タンク330L
※標準仕様ではドアは付いておりません。



水洗 TU-CTiX

【商品番号】1536200 洋
オープン価格 (税別/送料別)
W845×D1555×H2473 / 重量 約103kg



水洗 TU-CTiXM

【商品番号】1536300 手
オープン価格 (税別/送料別)
W845×D1555×H2473 / 重量 約87kg
※標準仕様ではドアは付いておりません。

[連棟イメージ]
※写真はポンプ式簡易水洗タイプです。

OPTION ITEM オプションアイテム

ルーバーフェンス

施工方法を動画
でご覧いただけます。



point1

部品点数を最適化し、業界トップクラスの施工性。
L字3スパンの場合、施工時間は約10分。

point2

パネルカラーをトイレの側面と合わせ、統一感を持たせました。縦リブを増やし強度アップ。

point3

専用金具を使って、パネルや補強枠をしっかり固定。
ぐらつきを抑えます。



使用イメージ



自立式パーテーション



トイレブラインド



連棟金具



側面吊具



手洗スタンド
工事現場の環境改善に必須アイテム。
※詳しくはP39をご覧ください。



換気扇 (電源:AC100V)



コンセント (配線無し・BOXのみ)



側面取手

ポンプ式簡易水洗 非水洗

二重便槽

- リフトの爪を容易に全挿入可能
- タンク底部に勾配(後方へ)があるため、汲み取りが容易
- 取手は四隅と左右側面の計6箇所
- 底部が破損しても汚水が漏洩しない
- パレットのみの交換が可能

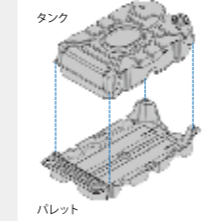

タンク



フォークリフト爪挿入ガイド

水洗

防臭・防虫剤

- ※詳しくはP39をご覧ください。



ポンプ補助レバー

洋式のみ
※お客様にて現地取付をお願いします。

二重便槽凍結防止ヒーター

簡易水洗

便槽固定金具

- ※M8アンカーをお客様にてご手配ください。
- ※二重便槽にはご使用いただけません。



電動ベンチレーター

電源:AC100V
通用管径:VU65 (外径76mm)、VP65 (外径76mm)
※お客様にて現地取付をお願いします。

給水タンク凍結防止ヒーター

水洗

水洗架台

- サイズ:W845×D1135×H250
- 材質:HDPE
- フラッシュバルブ

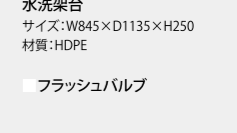

二重便槽凍結防止ヒーター

給水タンク凍結防止ヒーター

標準データ ポンプ式簡易水洗タイプ

屋根 / PE (採光仕様)	フロア / PE	吊り金具 / スチール (亜鉛めっき)	照明器具 / LED (センサー)	汲取口キャップ / PE
前面パネル / PP+PE	ドア / PP+PE	便槽 / PE	棚付紙巻器 / PP	紛失防止ストラップ / PE
後面パネル / PP+PE	オートヒンジパネ / ステンレス	洗浄ポンプ / PP (ABS)	給水口キャップ / PE	
側面パネル / PP+PE	ドアラッチ / AES	給水タンク / PE	給水タンクドレンキャップ / PE	

※標準データは「標準仕様」です。「快適トイレ仕様」は設備が多少異なります。

〈特記事項〉 ●照明器具を乾電池で使用する場合は、単3形アルカリ乾電池が2本必要となります。TU-CTiXF4、TU-CTiXは擬音装置に単3形アルカリ乾電池が3本必要となります。

●建築確認申請が必要な設置場所の場合、構造計算書は提出できない製品です。 ●凍結の恐れのある地域では、現地で凍結防止策を施してください。

工事現場の 環境整備をサポート

ハマネツでは、工事現場の環境改善のため、国土交通省の「快適トイレ」適合品や、新技術としてNETISに登録された製品を数多く取り揃えております。これらの製品を導入することにより、作業員の職場環境改善の他、現場の評価アップ、費用計上など多くのメリットを受けることができます。

近年では、国のみならず、多くの都道府県直轄工事でも快適トイレの使用が義務化されています。

詳しくは営業所までお問い合わせください。



ハマネツ製品対応表

頁数	品名	規格	認定マーク	快適トイレ																	NETIS登録製品	
				1 快適トイレに求める機能						2 付属品として備えるもの					3 推奨する仕様、付属品						技術名称	NETIS登録番号
				1	2	3	4	5	6	7	8	9	10	11	12	13	14	15	16	17		
P17	TU-iXシリーズ	TU-CTiXF4	★	○	○	○	○	○	○	○	○	○	○	○	○	○	○	○	○	手洗場一体型レストルーム	KT-210015-VE	
		TU-CTiX	★	○	○	※1	○	○	○	○	○	○	○	○	○	○	○	○	○			
P23	TU-iXシリーズCTWiX	TU-CTWiXF4	★★	○	○	○	○	○	○	○	○	○	○	○	○	○	○	○	手洗場一体型レストルーム	KT-210015-VE		
		TU-CTWiX	★★	○	○	※1	○	○	○	○	○	○	○	○	○	○	○	○				
P11	エポケットトイレ	TU-CTSH03	★★	○	○	○	○	○	○	○	○	○	○	○	○	○	○	○	手洗場一体型レストルーム	KT-210015-VE		
P25	ネクストイレライト2	TU-CTLT2F4	★★	○	○	○	○	○	○	○	○	○	○	○	○	○	○					
P26	ネクストイレドゥース	TU-CTDF4	★★	○	○	○	○	○	○	○	○	○	○	○	○	○	○	○	手洗場一体型レストルーム	KT-210015-VE		
		TU-CTD	★★	○	○	※1	○	○	○	○	○	○	○	○	○	○	○	○				
P35	ルークトイレ	TU-CTRKFU	★★	○	○	○	○	○	○	○	○	○	○	○	○	○	○	○	手洗場一体型レストルーム	KT-210015-VE		
P31	車載トイレ	TU-CTLF4	★★	○	○	○	○	○	○	○	○	○	○	○	○	○	○					
P29	YASMO	RU-CTYMFU	★★	○	○	○	○	○	○	○	○	○	○	○	○	○	○	○	車載休憩所	KT-210013-A		
P33	車載休憩所	RU-RR1																				
P20	ルーバーフェンス																		ルーバーフェンスのパーテーション	KT-220186-A		

※1 水洗タイプは便器内に封水を溜めることで臭いの逆流を防止しております。
 ※2 快適トイレ購入時に防臭・防虫剤(P39)が1回分付属しておりますが、2回目以降のご使用の際はご購入いただくことになります。

快適トイレ

快適トイレの標準仕様イメージ

国土交通省は建設現場を男女共に働きやすい環境とする取り組みを進めており、男女共に快適に使用できる仮設トイレを「快適トイレ」と名付けています。建設現場に導入するにあたり次の仕様項目が設定されています。(1と2は必須項目)

1 快適トイレに求める機能

- 1 洋式(洋風)便器
- 2 水洗及び簡易水洗機能 (し尿処理装置を含む)
- 3 臭い逆流防止機能
- 4 容易に開かない施錠機能
- 5 照明設備
- 6 衣類掛け等のフック、又は荷物の置ける棚 (耐荷重を5kg以上とする)

2 付属品として備えるもの

- 7 現場に男女がいる場合に男女別の明確な表示
- 8 周囲からトイレの入口が直接見えない工夫
- 9 サニタリーボックス (女性用トイレに必ず設置)
- 10 鏡と手洗器
- 11 便座除菌クリーナー等の衛生用品

3 推奨する仕様、付属品

- 12 便房内寸法900×900mm以上(面積ではない)
 - 13 擬音装置(機能を含む)
 - 14 着替え台
 - 15 臭気対策機能の多重化
 - 16 室内温度の調整が可能な設備
 - 17 小物置き場 (トイレトペーパー予備置き場等)
- ※国土交通省ホームページより 2020年8月一部改定

※写真はTU-CTWiXF4です。



「快適トイレ認定マーク」は、NPO法人日本トイレ研究所が発行しているマークです。上記1〜7を全て標準装備している場合(8から11は別途オプションでも可能、8と10は現場対応でも構わない)は星1つ、これらの条件に加え、12から17のうち、11を含む3つ以上の仕様を標準装備している場合は星2つとなります。

NETIS登録製品

NETISとは

NETIS(新技術情報提供システム)とは、有用な新技術の公共事業への活用を促進する目的で整備された、国土交通省のデータベースシステムです。新技術に関する情報の収集・共有化、直轄工事などでの活用導入の手続き、効果の検証・評価、さらなる改良と技術開発という一連の流れが体系化されています。新技術に関する情報は、全国の地方整備局や工事事務所で共有され、その技術は、国や地方自治体が行う公共工事全般で積極的に利用されています。国土交通省では、直轄工事における新技術の活用を推進しており、2020年度より、ICT活用工事等で活用する技術やNETIS登録技術等の新技術の活用が原則として義務化されています。



NETIS登録製品導入のメリット

NETIS登録技術を活用した施工を行った場合、工事が完成した段階で発注者により採点される「請負工事成績評価」における加点の対象となります。施工のコスト削減や工期短縮の実現などにより質の高い施工実績を残すことで、次回の入札に有利となる評価や、事務所の表彰対象・配置技術者への評価につながります。

請負工事成績評価の加点は、下記の通り技術の活用段階と、主任技術評価官の判断によって決定されます。

活用段階	識別番号	主任技術評価官の判断	配点	実加点(配点×40%)
評価情報が掲載されていない技術	末尾が-A	活用の効果が相当程度	3点	1.2点
		活用の効果が一定程度	2点	0.8点
		活用の効果が従来技術と同程度	1点	0.4点
継続審査等の対象となった技術	末尾が-VR	活用の効果が相当程度	2点	0.8点
		活用の効果が一定程度	1点	0.4点
		活用の効果が従来技術と同程度	0点	0点
継続審査等の対象としない技術	末尾が-VE	活用の効果が相当程度	2点	0.8点
		活用の効果が一定程度	1点	0.4点
		活用の効果が従来技術と同程度	0点	0点

TU-iX series

イクスシリーズ CTWiX

洋式・手洗の2つの機能を満たしたワンストップトイレ

1つの本体に、洋式便器、手洗器の2つの機能を搭載。広い室内と、国土交通省の快適トイレの条件を満たした、どなたでも快適に使用できるトイレです。

水洗

ポンプ式簡易水洗 2種類の洗浄方式よりお選びいただけます。



製品詳細や図面ダウンロードはWEBへ。



360° 見る

TU-CTWiXF4



〔内観／ポンプ式簡易水洗〕
衛生面に配慮し洗浄用フットレバーを採用しています。



〔内観／水洗〕



〔外観／水洗〕
架台を標準装備しています。

室内装備

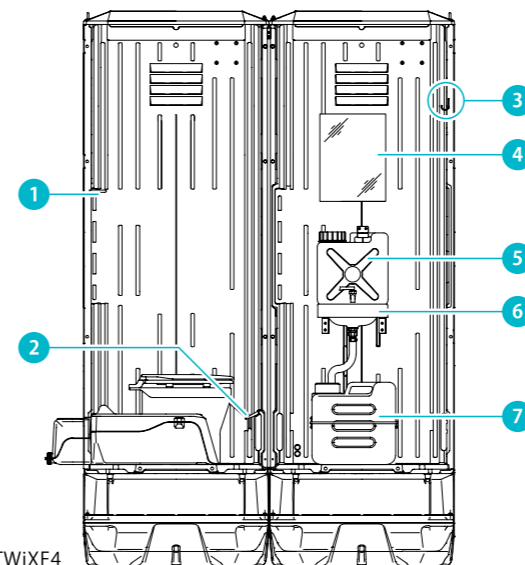

TU-CTWiXF4

- | | |
|-------------|-------------|
| 1 化粧棚 | 5 手洗給水タンク |
| 2 ポンプフットレバー | 6 手洗器 |
| 3 小物掛けフック | 7 手洗排水ポリタンク |
| 4 鏡 | |

※照明器具、撥音装置、棚付二連紙巻器、便座除菌クリーナーを標準装備しています。

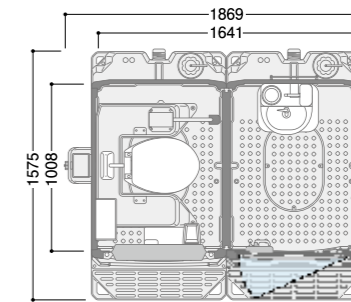

ポンプ式簡易水洗 TU-CTWiXF4

【商品番号】1535000 洋+手
オープン価格 (税別/送料別)
W1869×D1573×H2533 / 重量約202kg
給水タンク 洋60L / 手洗給水タンク10L
便槽320L

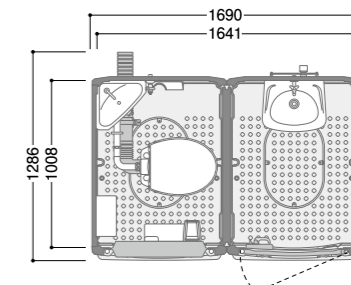

水洗 TU-CTWiX

【商品番号】1535100 洋+手
オープン価格 (税別/送料別)
W1690×D1286×H2363 / 重量約176kg

※快適トイレについてはP21をご覧ください。

POINT 1

二重便槽を標準装備。リフトの爪が容易に全挿入可能で移動しやすく、汚水漏洩の心配もありません。

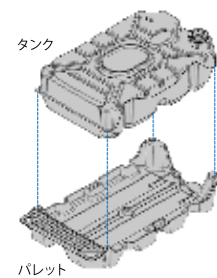

POINT 2

外観にデザインパネルを採用することで、仮設トイレのイメージを払拭しました。男女ビクトサインは切り替え可能です。



POINT 3

LEDセンサー照明は、2WAY式となっており、AC100V電源接続と乾電池どちらでもご使用いただけます。



OPTION ITEM

オプションアイテム



ルーバーフェンス
※詳しくはP20をご覧ください。



自立式パーティション



防臭・防虫剤
※詳しくはP39をご覧ください。



側面吊具

- コンセント 配線無し
- 蓋付防水コンセント 配線無し
- 換気扇 電源:AC100V
- 着替え台
- 暖房便座

標準データ

ポンプ式簡易水洗タイプ

屋根/PE (採光仕様)	オートヒンジパネ/ステンレス	照明器具/LED (センサー)	手洗器/FRP	ビクトサイン/アクリル (男女差替式)
前面パネル/PP+PE	ドアラッチ/AES	棚付二連紙巻器/ABS	手洗給水タンク/PE	デザインパネル/アルミ複合板
後面パネル/PP+PE	吊り金具/スチール (亜鉛めっき)	給水口キャップ/PE	手洗排水タンク/PE	撥音装置/ABS
側面パネル/PP+PE	便槽/PE	給水タンクドレンキャップ/PE	鏡/アクリル (W300×H400)	ポンプ補助レバー/ステンレス
フロア/PE	洗浄ポンプ/PP (ABS)	汲取口キャップ/PE	化粧棚/PP	(フットレバー)
ドア/PP+PE	給水タンク/PE	粉失防止ストラップ/PE	便座除菌クリーナー/ABS, PC	

〈特記事項〉 ●照明器具を乾電池で使用する場合は、単3形アルカリ乾電池が2本、撥音装置に単3形アルカリ乾電池が3本必要となります。

●建築確認申請が必要な設置場所の場合、構造計算書は提出できない製品です。 ●凍結の恐れのある地域では、現地で凍結防止策を施してください。

NEX Light2

ネクストイレ ライト2

ハウス型のゆったりとした次世代トイレ

洋式便器、小便器、手洗器を標準装備しています。
リニューアルで室内が広がった、国土交通省快適トイレ適合品です。
メンテナンス性も向上しました。

ポンプ式簡易水洗

NETIS
登録製品



製品詳細や図面
ダウンロードは
WEBへ。



- アイボリー
- 木目



[室内] [洋式便器] [手洗器] [窓] [照明]

NEX Douce

ネクストイレ ドゥース

ゆったりとした快適空間を創造するトイレ

広々とした室内には、洋式便器、更衣室(フリースペース)、カウンター付手洗器を
別々に設置しました。清潔で快適な室内は女性も安心してご利用いただけます。

水洗 ポンプ式簡易水洗 2種類の洗浄方式より
お選びいただけます。

NETIS
登録製品



製品詳細や図面
ダウンロードは
WEBへ。



- アイボリー
- 木目



[室内/ポンプ式簡易水洗] [手洗器/ポンプ式簡易水洗] [更衣室]

POINT 1

ゆったりとした室内と
汲み取りやすさなどの
機能性を実現しました。



POINT 2

剛性感のある躯体にすっきりと環境に調和するデザ
インが特徴です。

室内装備

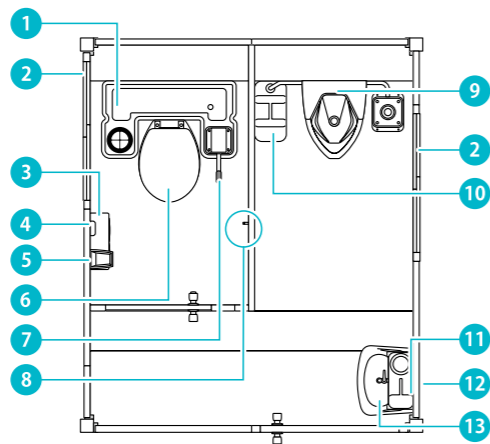

- | | |
|----|------------|
| 1 | 洋式便器用給水タンク |
| 2 | 窓 |
| 3 | 棚付二連紙巻器 |
| 4 | 擬音装置 |
| 5 | 便座除菌クリーナー |
| 6 | 洋式便器 |
| 7 | 洗浄ポンプ/レバー |
| 8 | 小物掛けフック |
| 9 | 小便器 |
| 10 | 小便器用給水タンク |
| 11 | 手洗器用給水タンク |
| 12 | 鏡 |
| 13 | 手洗器 |

標準データ

屋根	根/ガルバリウム鋼板	外壁断熱材	ウレタン	洗浄ポンプ/レバー	PP(ABS)/ステンレス	鏡	/アクリル(W200×H300)
天井	井/化粧合板	フロア	樹脂ボード	手洗器用給水タンク	PE	棚付二連紙巻器	/ABS
天井断熱	材/ウレタン	トイレフロア	合板(塗装)	手洗器用排水タンク	PE	汲取口キャップ	/PE
外壁断熱	壁/カラー鋼板(指定色)張り	ド	ア/カラー鋼板+ウレタン	照明器具	LED	紛失防止ストラップ	/PE
内	壁/カラー鋼板(クリーム)張り	便	槽/PE	窓	/アルミ+型ガラス		

〈特記事項〉 ●積雪地域では、積雪が70cmを超えないよう、適時に雪下ろしを施してください。 ●建築基準法第22条区域の規定に適合する屋根の構造です。詳細につきましてはお問合せください。
●関係法令で定められた積載高さ制限3.8mを超えないようご注意ください。 ●擬音装置に単3形アルカリ乾電池が3本必要となります。
●凍結の恐れのある地域では、現地で凍結防止策を施してください。

POINT 1

ゆとりのある更衣室を標準装備し、女性
でも安心してご利用いただけます。

POINT 2

剛性感のある躯体にすっきりと環境に調和するデザインが特徴です。

室内装備

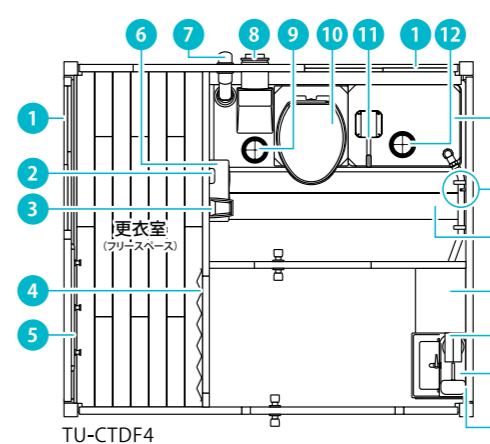

- | | | | |
|----|-----------|----|-----------|
| 1 | 窓 | 11 | 洗浄ポンプ/レバー |
| 2 | 擬音装置 | 12 | 給水口 |
| 3 | 便座除菌クリーナー | 13 | 給水タンク |
| 4 | 間仕切カーテン | 14 | 小物掛けフック |
| 5 | ハンガーラック | 15 | ステップ |
| 6 | 棚付二連紙巻器 | 16 | カウンター付手洗器 |
| 7 | 臭突管 | 17 | 手洗照明 |
| 8 | 汲取口 | 18 | 手洗器用給水タンク |
| 9 | 点検口 | 19 | 鏡 |
| 10 | 便槽一体型洋式便器 | | |

標準データ ポンプ式簡易水洗タイプ

屋根	根/ガルバリウム鋼板	ド	ア/カラー鋼板+ウレタン	カウンター付手洗器	陶器(手洗器)、木製(カウンター、キャビネット)	給	水	口/樹脂
天井	井/化粧合板	間仕切カーテン	/ポリエステル	給水タンク	棚/銅板	点	検	口/樹脂
天井断熱	材/ウレタン	ハンガーラック	/EASA	照明器具(室内)	/LED	汲	取	口/PVC
外壁断熱	壁/カラー鋼板(指定色)張り	便器一体型便槽	/FRP	洗浄ポンプ/レバー	PP(ABS)/ステンレス			
内	壁/カラー鋼板(クリーム)張り	手洗器用給水タンク	PE	手洗器用排水タンク	PE			
外壁断熱	材/ウレタン	窓	/アルミ+型ガラス	鏡	/アクリル(W300×H400)			
フロア	樹脂ボード+ビニル床材+クッションフロア(更衣室)	棚付二連紙巻器	/ABS					

〈特記事項〉 ●積雪地域では、積雪が70cmを超えないよう、適時に雪下ろしを施してください。 ●建築基準法第22条区域の規定に適合する屋根の構造です。詳細につきましてはお問合せください。
●水洗タイプは暖房便座が標準仕様となります。 ●関係法令で定められた積載高さ制限3.8mを超えないようご注意ください。
●擬音装置に単3形アルカリ乾電池が3本必要となります。 ●凍結の恐れのある地域では、現地で凍結防止策を施してください。

NEX Universal

ネクストイレ ユニバーサル

誰もが安心して利用できるユニバーサルトイレ

スライドドア採用で開閉ラクラク。
広々とした室内は車椅子でも無理なく入室できます。

水洗 ポンプ式簡易水洗 2種類の洗浄方式よりお選びいただけます。

製品詳細や図面ダウンロードはWEBへ。



※非常用報知機、スロープはオプションです。



アイボリー
木目



[室内/ポンプ式簡易水洗]



[手洗器/ポンプ式簡易水洗] [スロープ] ※オプション製品

POINT 1

車椅子でも十分に旋回できるスペースを確保。スライドドアで入退出もスムーズに行うことができます。

POINT 2

剛性感のある躯体にすっきりと環境に調和するデザインが特徴です。

POINT 3

親子便座を標準装備しています。手洗器はレバーハンドルを採用しています。

室内装備

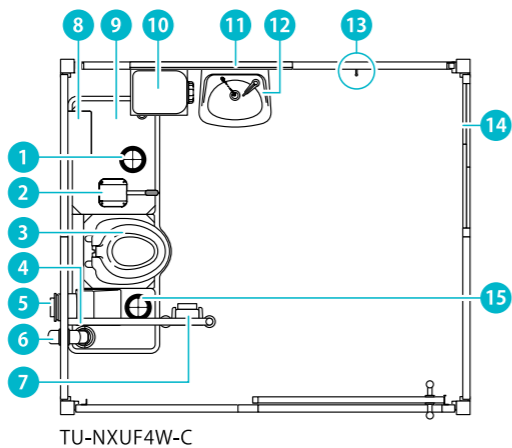

- | | |
|----|----------------|
| 1 | 給水口 |
| 2 | 洗浄ポンプ/レバー |
| 3 | 親子便座付便槽一体型洋式便器 |
| 4 | 手摺 |
| 5 | 汲取口 |
| 6 | 臭突管 |
| 7 | 紙巻器 |
| 8 | 化粧棚 |
| 9 | 給水タンク |
| 10 | 手洗器用給水タンク |
| 11 | 鏡 |
| 12 | 手洗器 |
| 13 | 小物掛けフック |
| 14 | 窓 |
| 15 | 点検口 |

TU-NXUF4W-C

標準データ ポンプ式簡易水洗タイプ

屋 根/ガルバリウム鋼板
天 井/化粧合板
天 井 断 熱 材/ウレタン
外 壁/カラー鋼板(指定色)張り
内 壁/カラー鋼板(クリーム)張り
外 壁 断 熱 材/ウレタン

フ ロ ア ー/樹脂ボード
スライドドア/カラー鉄板+ウレタン
便器一体型便槽/FRP
洗浄ポンプ/レバー/PP(ABS)/ステンレス
手洗器用給水タンク/PE
給水タンク/ステンレス

照 明 器 具/LED
紙 巻 器/ABS
鏡 /アルミ+型ガラス
化粧 棚/ABS
手 摺/ステンレス

給 水 □/樹脂
点 検 □/樹脂
汲 取 □/PVC

〈特記事項〉 ●積雪地域では、積雪が70cmを超えないよう、適時に雪下ろしを施してください。 ●建築基準法第22条区域の規定に適合する屋根の構造です。詳細につきましてはお問合せください。
●関係法令で定められた積載高さ制限3.8mを超えないようご注意ください。 ●凍結の恐れのある地域では、現地で凍結防止策を施してください。

ネクストイレ ライト2 (快適トイレ★★仕様・NETIS登録製品)

※快適トイレについてはP21をご覧ください。

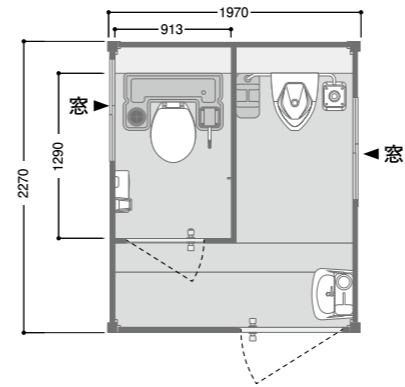

ポンプ式簡易水洗 ライト2/アイボリー TU-CTLT2F4

【商品番号】1539311 洋+小+手
オープン価格 (税別/送料別)
W1970×D2270×H2705/重量約800kg
給水タンク 洋58L、小20L、手10L/便槽 洋320L、小320L

ポンプ式簡易水洗 ライト2/木目 TU-CTLT2F4

【商品番号】1539310 洋+小+手
オープン価格 (税別/送料別)
W1970×D2270×H2705/重量約800kg
給水タンク 洋58L、小20L、手10L/便槽 洋320L、小320L

ネクストイレ ドゥース (快適トイレ★★仕様・NETIS登録製品)

※快適トイレについてはP21をご覧ください。

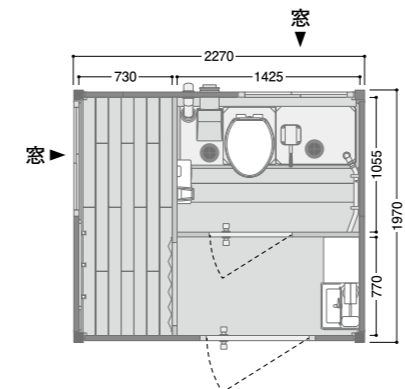

ポンプ式簡易水洗 ドゥース/アイボリー TU-CTDF4

【商品番号】1539100 洋+手+更衣室
オープン価格 (税別/送料別)
W2270×D1970×H2705/重量約710kg
給水タンク 洋40L、手10L/便槽140L

ポンプ式簡易水洗 ドゥース/木目 TU-CTDF4

【商品番号】1539101 洋+手+更衣室
オープン価格 (税別/送料別)
W2270×D1970×H2705/重量約710kg
給水タンク 洋40L、手10L/便槽140L

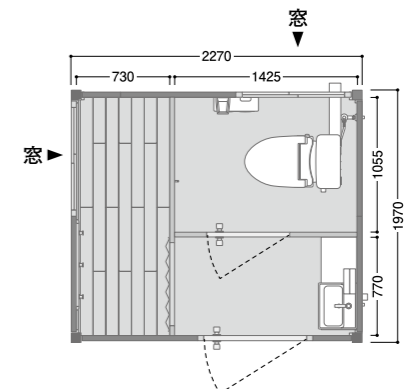

水洗 ドゥース/アイボリー TU-CTD

【商品番号】1539200 洋+手+更衣室
オープン価格 (税別/送料別)
W2270×D1970×H2705/重量約710kg

水洗 ドゥース/木目 TU-CTD

【商品番号】1539201 洋+手+更衣室
オープン価格 (税別/送料別)
W2270×D1970×H2705/重量約710kg

ネクストイレ ユニバーサル

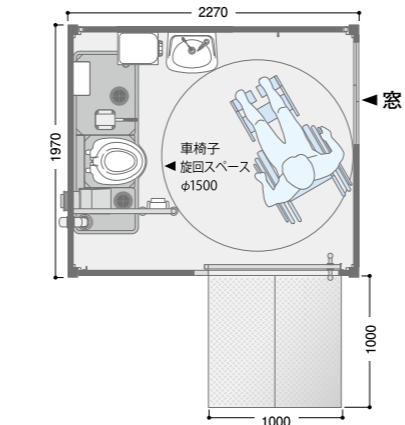

ポンプ式簡易水洗 ユニバーサル/アイボリー TU-NXUF4W-C

【商品番号】1591001 洋+手
オープン価格 (税別/送料別)
W2270×D1970×H2705/重量約630kg
給水タンク 洋40L、手20L/便槽120L

ポンプ式簡易水洗 ユニバーサル/木目 TU-NXUF4W-C

【商品番号】1591002 洋+手
オープン価格 (税別/送料別)
W2270×D1970×H2705/重量約630kg
給水タンク 洋40L、手20L/便槽120L

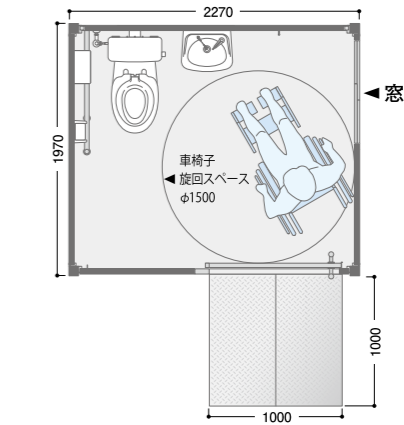

水洗 ユニバーサル/アイボリー TU-NXUW

【商品番号】1591101 洋+手
オープン価格 (税別/送料別)
W2270×D1970×H2705/重量約620kg

水洗 ユニバーサル/木目 TU-NXUW

【商品番号】1591102 洋+手
オープン価格 (税別/送料別)
W2270×D1970×H2705/重量約620kg

OPTION ITEM オプションアイテム



非常用報知器
ユニバーサル用
サイズ:W104×D125×H215



踊り場・スロープ
ユニバーサル用
踊り場:W1100×D1150
スロープ:W1000×D1100



防臭・防虫剤
※詳しくはP39を
ご覧ください。

- 温水洗浄便座
- 換気扇
電源:AC100V
- コンセント
- 網戸
- 踊り場ガイド
ユニバーサル用
W1090×D93×t3.2
- スロープガイド
ユニバーサル用
W880×D70×t3.2

YASMO

トイレ一体型休憩所 ヤスモ

NEW

NETIS
登録製品



製品詳細や図面
ダウンロードは
WEBへ。



ポンプ式簡易水洗

ワイド車不要のスリム設計 スマートで快適なトイレ一体型休憩所

国土交通省の快適トイレ仕様のトイレ室と、複数人が同時に休憩可能なスペースを備えている休憩所です。
横幅がスマートで2tロング車輛へ積載可能です。



POINT 1

一般的な車載休憩所よりも横幅をスマートにすることで2tロング車輛の積載を可能に。1車線の規制で運用できます。

POINT 2

国土交通省の快適トイレ仕様のトイレを備えています。トイレを室内入口タイプにすることで、外部からの視線を遮る目隠しが不要です。

POINT 3

シャッターが飛び石やいたずらによる被害から大型窓を守ります。



[休憩室内観]



[レスキューベンチ]



[折りたたみ式テーブル]



[換気扇]



[エアコン室外機架台]



[ヘルメットホルダー]
※ヘルメットは付属しておりません。



[洋式便器]



[手洗器]

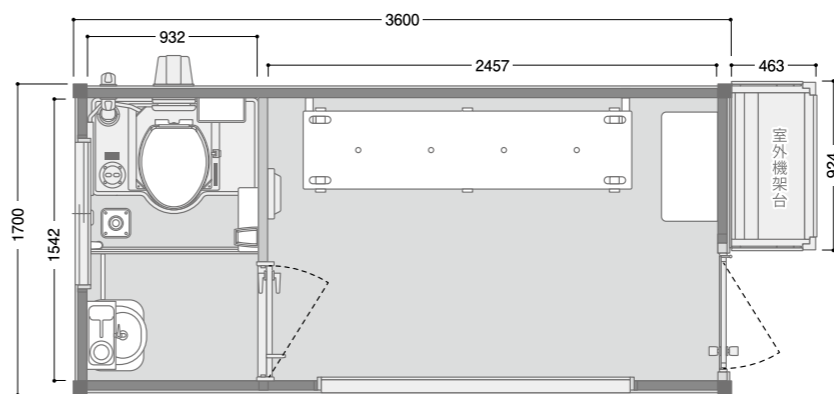

ポンプ式簡易水洗

RU-CTYMFU

【商品番号】1240100 休憩室+洋+手

オープン価格(税別/送料別)

W3600×D1700×H2580

重量 約950kg

洗浄給水タンク・手洗排水タンク30L

手洗給水タンク10L/便槽110L

室内装備

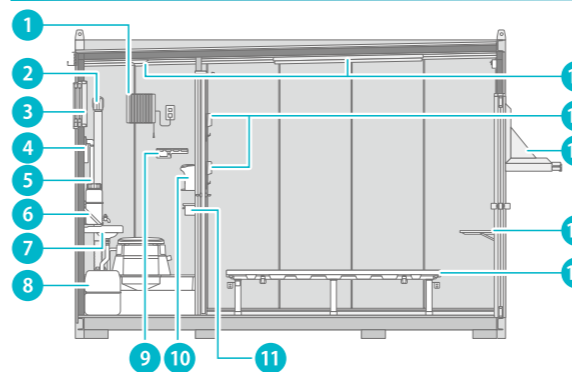

- | | |
|----|-----------|
| 1 | 換気扇 |
| 2 | 臭突管 |
| 3 | 鏡 |
| 4 | 擬音装置 |
| 5 | 握りバー |
| 6 | 手洗給水タンク |
| 7 | 手洗器 |
| 8 | 手洗排水ポリタンク |
| 9 | 化粧棚 |
| 10 | 便座除菌クリーナー |
| 11 | 棚付二連紙巻器 |

- | | |
|----|-----------|
| 12 | 照明器具 |
| 13 | ヘルメットホルダー |
| 14 | 室外機架台 |
| 15 | 折りたたみテーブル |
| 16 | レスキューベンチ |

OPTION ITEM

オプションアイテム



- 防臭・防虫剤
※詳しくはP39をご覧ください。
- 網戸

標準データ

屋外天	根/ガルバリウム鋼板 壁/ガルバリウム鋼板+ウレタン 井/PVC+合板	照明/LED 休憩室窓(シャッター付)/透明ガラス+アルミ トイレ窓/型ガラス+アルミ	アイストラップ/ステンレス バンジーコード/天然ゴム+PP+スチール 鏡/アクリル(W300×H400)	小物掛けフック/ステンレス 折りたたみテーブル/合板 レスキューベンチ/PE+ステンレス+スチール
内	壁/PVC+合板	便器一体型便槽/FRP	棚/PP	ヘルメットホルダー/ABS
フロア	—/PVC+合板	手洗器/FRP	握りバー/アルミ+樹脂	便座除菌クリーナー/ABS+PC
入口	ドア/アルミ	手洗タンク/PE	棚付二連紙巻器/ABS	擬音装置/ABS
室内	ドア/木	給排水タンク/PE		

〈特記事項〉 ●エアコンはお客様取付となります。室内機取付のための下地補強をしております。また、室外機用の架台は標準装備しております。
●昇降用タラップと電源供給用発電機は別途ご用意ください。 ●し尿運搬につきましては法律に基づき適切に行ってください。 ●車輛は別途ご用意ください。
●擬音装置に単3形アルカリ乾電池が3本必要となります。 ●建築確認申請が必要な設置場所の場合、構造計算書は提出できない製品です。 ●凍結の恐れのある地域では、現地で凍結防止策を施してください。

TU-L series

車載トイレ

移動を必要とする工事に最適なトイレ

道路工事などで重要となる、法令遵守、機動性、安全性、快適性、デザイン性をすべて解決しました。「トイレに見えないデザイン」も魅力です。



[使用時]
※屋根は上げた状態で使用。 ※昇降用タラップは標準装備。
※ベルト固定方法はイメージです。製品固定用のベルトは付属されておりません。

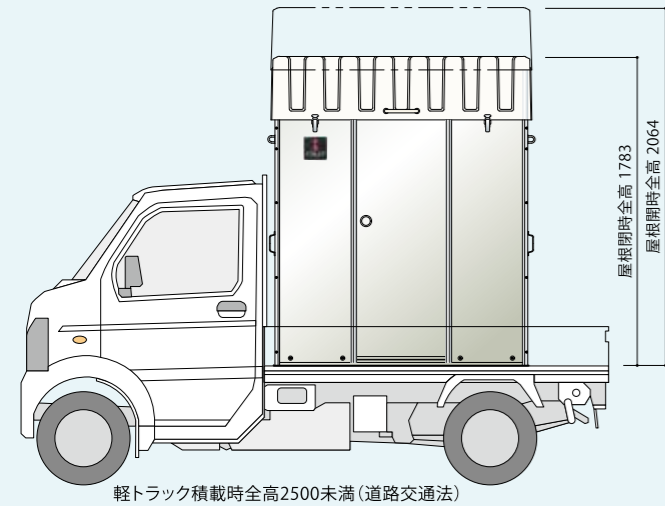

屋根の開き方



- ① 屋根開閉金具。
- ② 屋根開閉金具を引き上げ解除します。
- ③ 解除すると屋根がゆっくり開きます。

ポンプ式簡易水洗



製品詳細や図面ダウンロードはWEBへ。



POINT 1

道路交通法(軽トラック積載時、全高2500未満)をクリアした、道路工事などに最適な車載トイレです。

POINT 2

国土交通省の快適トイレ適合品です。また、新技術情報提供システム(NETIS)に登録されています。

POINT 3

屋根には採光を取り入れており、明るい室内で快適にご利用いただけます。



[走行イメージ]
• 本体をラッシングベルト等で車輻に固定してください。
• 屋根を開けて本体に固定してください。



[高速道路での使用イメージ]
設置については法令遵守にてお願いします。



[昇降用タラップ収納]
走行時、昇降用タラップは室内へ格納します。

快適トイレ★★仕様 (NETIS登録製品)

※快適トイレについてはP21をご覧ください。

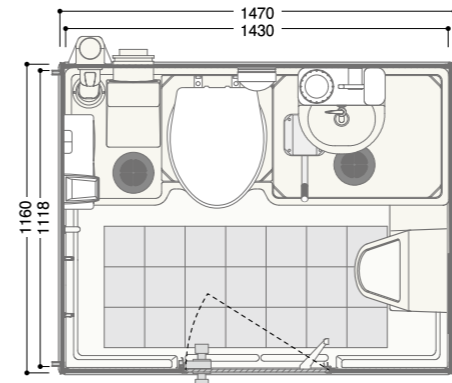

ポンプ式簡易水洗

TU-CTLF4 小便器付

【商品番号】1538112 洋+小+手
オープン価格(税別/送料別)
W1470×D1160×H2064(屋根開時全高H1783)
重量約140kg
給水タンク洋40L、手10L
便槽120L



[小便器]

室内装備



- | | |
|----|-----------|
| 1 | 洋式便器 |
| 2 | 洗浄ポンプ/レバー |
| 3 | 手洗器 |
| 4 | 手洗器用給水タンク |
| 5 | 給水口 |
| 6 | 点検口 |
| 7 | 棚付二連紙巻器 |
| 8 | 握りバー |
| 9 | 小物掛けフック |
| 10 | 臭突管 |
| 11 | 照明器具 |
| 12 | 換気ガラリ |
| 13 | 便座除菌クリーナー |
| 14 | 鏡 |
| 15 | ジョイントすのこ |
| 16 | 小便器 |

※擬音装置を標準装備しています。

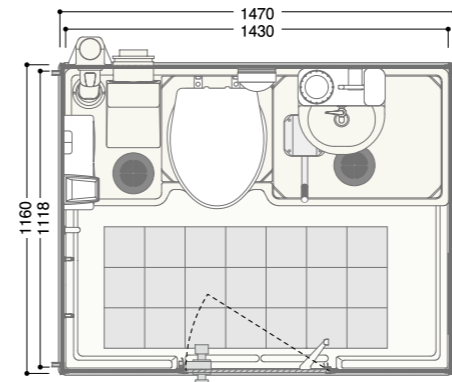

ポンプ式簡易水洗

TU-CTLF4

【商品番号】1538113 洋+手
オープン価格(税別/送料別)
W1470×D1160×H2064(屋根開時全高H1783)
重量約135kg
給水タンク洋40L、手10L
便槽120L



[容易に開かない施錠機能]



[男女別の明確な表示]

室内装備



- | | |
|----|-----------|
| 1 | 洋式便器 |
| 2 | 洗浄ポンプ/レバー |
| 3 | 手洗器 |
| 4 | 手洗器用給水タンク |
| 5 | 給水口 |
| 6 | 点検口 |
| 7 | 棚付二連紙巻器 |
| 8 | 握りバー |
| 9 | 小物掛けフック |
| 10 | 臭突管 |
| 11 | 照明器具 |
| 12 | 換気ガラリ |
| 13 | 便座除菌クリーナー |
| 14 | 鏡 |
| 15 | ジョイントすのこ |

※擬音装置を標準装備しています。

OPTION ITEM

オプションアイテム



パーテーション



▲設置方法を動画でご覧いただけます。



着替え台



サニタリーボックス



防臭・防虫剤

※詳しくはP39をご覧ください。

標準データ

屋外壁	FRP(採光仕様)	便器一体型便槽	FRP	換気ガラリ	ステンレス	給水	口	樹脂
フロア	FRP	洗浄ポンプ/レバー	PP(ABS)/ステンレス	握りバー	ABS	点検	口	樹脂
パネル	FRP	手洗器	FRP	昇降用タラップ	アルミ	波取	口	PVC
ドアロック	錠/ステンレス	手洗器用給水タンク	PE	屋根開閉金具	ステンレス			
		照明器具	LED(センサー)	運搬用取手	ステンレス			
		紙巻器	ABS	タラップ固定ベルト	ポリエステル			

〈特記事項〉 ●し尿運搬につきましては法律に基づき適切に行ってください。 ●車輻は別途ご用意ください。
●照明器具に単1形アルカリ乾電池が3本、擬音装置に単3形アルカリ乾電池が3本必要となります。 ●建築確認申請が必要な設置場所の場合、構造計算書は提出できない製品です。
●凍結の恐れのある地域では、現地凍結防止策を施してください。

Refresh Room

車載休憩所

移動を必要とする工事の環境改善に

軽トラックに積載できるため、道路工事など移動を必要とする工事に最適な車載休憩所です。広々とした室内は2名同時にご利用いただけます。



〔使用時〕
※屋根は上げた状態で使用。※ベルト固定方法はイメージです。製品固定用のベルトは付属されておりません。
※昇降用タラップは標準装備。走行時は室内へ格納します。



〔背面デザイン〕



〔ご利用イメージ〕
※道路交通法を遵守し必ず停車時にてご利用ください。走行時には室内利用しないでください。



CROSS Universal

クロスシリーズ ユニバーサル

様々なシーンで使えるユニバーサルトイレ

スライドドアとスロープを標準装備。イベント・介護・観光・スポーツ分野など様々なシーンで活躍します。

水洗 ポンプ式簡易水洗 2種類の洗浄方式よりお選びいただけます。



〔室内／ポンプ式簡易水洗〕



〔ドア取手〕

POINT 1

明るく広々とした室内は、2名同時にご利用できます。快適に過ごしていただくために内装にこだわりました。

POINT 2

車載式なので、簡単に移動できます。屋根が開閉することで、道路交通法の高さ制限もクリアしています。

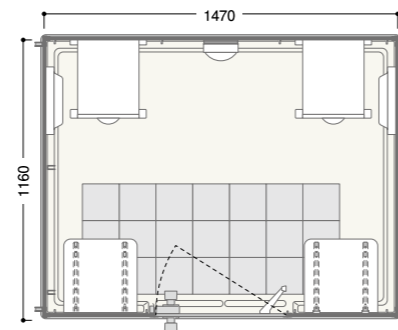

RU-RR1

【商品番号】1240001 休憩所
オープン価格(税別/送料別)
W1470×D1160×H2064(屋根閉時全高H1783)
重量約123kg

POINT 1

スロープを備え、段差無しで室内へ入ることができ、車椅子利用者が安心して利用することができます。広々とした室内は親子での利用も可能です。

POINT 2

2tトラックで運搬可能なので、搬入経路が狭い設置場所や狭小地にも設置できます。スペースを取らないので、ヤードでの管理にも適しています。

POINT 3

簡単に汲み取りやメンテナンスができる便槽構造になっています。汲み残しが無くなり、臭い軽減にもつながります。傷がついたときなど簡単にパネル交換可能です。

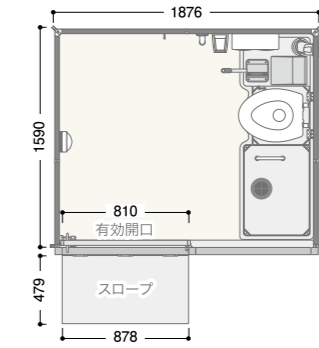

ポンプ式簡易水洗 TU-CRUF4W

【商品番号】1600010 洋
オープン価格(税別/送料別)
W1876×D1590×H2086/重量約205kg
給水タンク40L/便槽 120L

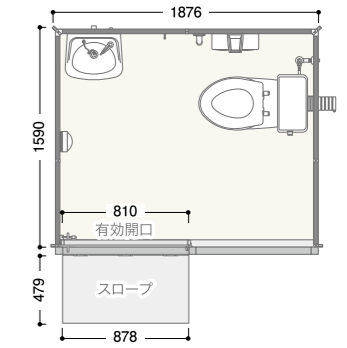

水洗 TU-CRUW

【商品番号】1600020 洋+手
オープン価格(税別/送料別)
W1876×D1590×H2086/重量約215kg

室内装備



〔室内〕

- | | |
|---|------------|
| 1 | 確認窓 |
| 2 | 鏡 |
| 3 | 折りたたみ式テーブル |
| 4 | 昇降用タラップ |
| 5 | ヘルメットホルダー |
| 6 | 折りたたみ式椅子 |
| 7 | 照明器具 |
| 8 | ジョイントすのこ |
| 9 | 換気ガラリ |

※走行時にはテーブル、椅子、タラップを付属のバンド等でしっかりと固定してください。

標準データ

屋根 FRP(採光仕様)
外壁 アルミ+PS+FRP
フロア FRP
パネル 枠/アルミ
ドア アルミ+PS+FRP

ドアロック錠/ステンレス
照明器具/LED(センサー)
換気ガラリ/ステンレス
昇降用タラップ/アルミ
屋根開閉金具/ステンレス

運搬用取手/ステンレス
タラップ固定ベルト/ポリエステル
折りたたみ式テーブル天板/PB+PET 化粧板
折りたたみ式テーブル金具/鋼板
折りたたみ式椅子/天然木+アルミ

確認窓/アクリル+アルミ
鏡/アクリル(W300×H400)
ヘルメットホルダー/ABS

OPTION ITEM オプションアイテム



送風ダクトカバー
※スポットクーラー、発電機等の電源は別途ご手配ください。

OPTION ITEM オプションアイテム



鏡付き手洗器
※ポンプ式
簡易水洗タイプのみ



着替え台



手すり



警告灯



換気扇



擬音装置

標準データ

ポンプ式簡易水洗タイプ

屋根 PE
天井フレーム/鋼板(塗装)
全面、側面、後面、ドア/アルミ
フロア 樹脂
便器一体型便槽/FRP

架台/鋼板(塗装)
支柱/アルミ
採光窓/アクリル
換気ガラリ/ステンレス
錠/ステンレス

ドア取手/ステンレス
棚付二連紙巻器/ABS
小物掛けフック/ステンレス
便座除菌クリーナー/ABS+PC
手すり/樹脂コーティングタイプ

アイストラップ/ステンレス
照明/LED
スロープ/鋼板(塗装)

〈特記事項〉 ●車輦は別途ご用意ください。 ●照明器具に単1形アルカリ乾電池が3本必要となります。 ●建築確認申請が必要な設置場所の場合、構造計算書は提出できない製品です。

〈特記事項〉 ●照明器具に単1形アルカリ乾電池が3本必要となります。 ●建築確認申請が必要な設置場所の場合、構造計算書は提出できない製品です。 ●凍結の恐れのある地域では、現地で凍結防止策を施してください。

ROOK

ルークトイレ

設置場所に合わせてカスタマイズできるトイレ

広々とした空間で快適にご利用できます。
パネルの交換が可能で、ドアの位置を変更できます。

ポンプ式簡易水洗



製品詳細や図面ダウンロードはWEBへ。



POINT 1

快適トイレの仕様である室内寸法900×900mm以上をクリア。広々とした空間で快適にご利用できます。

POINT 2

フレームには鉄骨を採用し、優れた剛性を実現しました。床フレームにはフォークリフトの爪を差し込める空間を設け、運搬に適した構造です。



POINT 3

パネルの取り外しができるので、設置場所に応じてドアの位置を変更できます。



[室内]



[手洗器]

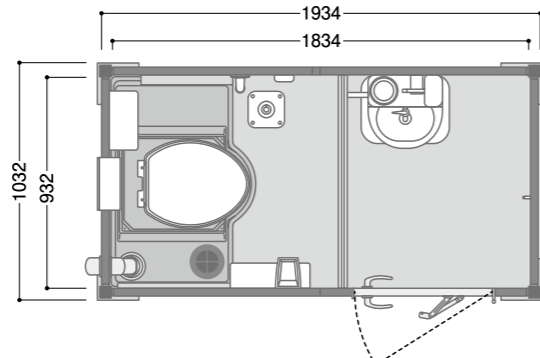

ポンプ式簡易水洗 TU-CTRKFU

【商品番号】11534105 洋+手
オープン価格(税別/送料別)
W1934×D1032×H2668/重量 約350kg
洗浄給水タンク・手洗排水タンク30L
手洗給水タンク10L/便槽110L

※快適トイレについてはP21をご覧ください。

OPTION ITEM

オプションアイテム



自立式パーテーション



着替え台



サニタリーボックス



防臭・防虫剤

※詳しくはP39をご覧ください。

標準データ			
屋根 / 銅板(亜鉛めっき)+PS	ドア / アルミ+カラー銅板	手洗器用給水タンク / PE	化粧 欄 / ABS
天井 / アルミ+PS+カラー銅板	ドアロック錠 / アルミ	手洗器用排水タンク / PE	握りバ / アルミ+樹脂コーティング
壁 / カラー銅板+PS	フレーム / 銅板(亜鉛めっき+塗装)	照明器具 / LED(センサー)	点検 口 / 樹脂
ステップ / 銅板(亜鉛めっき)	便器一体型小型便槽 / FRP	窓 / アルミ+すりガラス	汲 取 口 / 樹脂
ステップフロア / 樹脂	洗浄ポンプ / PP(ABS)	鏡 / アクリル(W300×H400)	
フロア / 合板(両面耐水塗装)+ビニル床材	手洗器 / FRP	棚付二連紙巻器 / ABS	

〈特記事項〉 ●照明器具に単1形アルカリ乾電池が3本、擬音装置に単3形アルカリ乾電池が3本必要となります。 ●関係法令で定められた積載高さ制限3.8mを超えないようご注意ください。
●建築確認申請が必要な設置場所の場合、構造計算書は提出できない製品です。 ●凍結の恐れのある地域では、現地で凍結防止策を施してください。

MU

パネル式ハウス組付けユニット
エムユー

ユニットハウスを快適なトイレにカスタマイズ

パネル式ハウスを保有している会社様向けの製品です。
ハウスにトイレ・モジュールを組付けハウス型トイレにすることで、使用シーンを広げ、稼働率アップにつなげます。

水洗

製品詳細や図面ダウンロードはWEBへ。



豊富なラインナップで、組み合わせにより多彩なレイアウトが可能です。

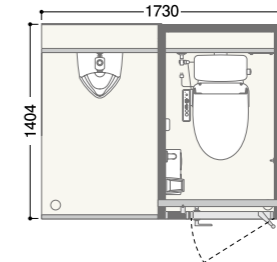

水洗 MU-SW 小+洋

【商品番号】11610050
オープン価格(税別/送料別)
W1730×D1404×H2090/重量 約230kg
※ドアの有効開口は534mmです。

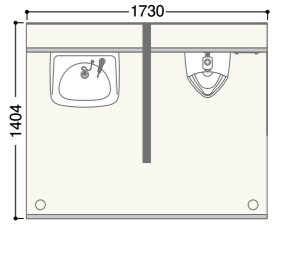

水洗 MU-MS 手+小

【商品番号】11610110
オープン価格(税別/送料別)
W1730×D1404×H1950/重量 約140kg

4坪ハウス組付けイメージ



パネル式ハウス(お客様保有)
着脱式の外壁パネルで構成されたハウス

標準データ

壁パネル / 銅板+PS	本体フレーム / スチール	ドアロック錠 / アルミ+ステンレス	握りバ / アルミ+樹脂コーティング
フロア / 樹脂ボード	ライニングパネル / アルミ複合板	鏡 / アクリル(W300×H600)	
支柱 / アルミ	間仕切りパネル / 銅板+PS	化粧 欄 / PP	擬音装置 / ABS
パネル枠 / アルミ	ドア / 銅板+PS	紙巻器 / ABS	便器除菌剤 / ABS、PC

〈特記事項〉 ●他にも組み合わせがございます。詳細につきましてはウェブページまたはお問合せください。
●上記は右吊りとなります。左吊りもご用意しております。
●凍結の恐れのある地域では、現地で凍結防止策を施してください。

TU-A series

短時間で簡単に組立できるトイレ

短時間(約5~10分)で組立・分解ができるトイレです。小型サイズなので、狭小地での設置にも適しています。

ポンプ式簡易水洗

製品詳細や図面ダウンロードはWEBへ。

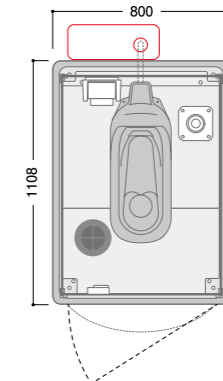

ポンプ式簡易水洗 TU-A2FU

【商品番号】11168320 兼用和
標準価格 ¥700,000(税別/送料別)
W800×D1108×H2228/重量 約55kg
便槽170L
※給水用ポリタンクは別途ご用意ください。

標準データ

屋根 / FRP(採光仕様)	ドア / PP	通気口キャップ / PP
本体パネル / PP	便槽 / FRP	角ラッチ / ステンレス
フロア / FRP	洗浄ポンプ / PP(ABS)	ケースハンドル錠 / ステンレス
パネル枠 / アルミ	紙巻器 / ABS	汲取口 / PP

〈特記事項〉 ●製品は平らな場所に設置してください。 ●組立出荷となります。
●建築確認申請が必要な設置場所の場合、構造計算書は提出できない製品です。
●凍結の恐れのある地域では、現地で凍結防止策を施してください。

mamaro solana™

ママロソラナ **NEW**

赤ちゃん世帯利用者の満足度を向上 ユニット型ベビーケアルーム

屋外に置くことができる完全個室のベビーケアルームです。
外出先で、安心して赤ちゃんの授乳やおむつ替えを行うことができます。

製品詳細や図面
ダウンロードは
WEBへ。



子育て家族の快適なお出かけを応援する充実した装備



[エアコン]

[センサー照明(100V)]

[授乳時]
ソファに座って授乳できます



[換気扇]



[アジャスター/キャスター]



[小物掛けフック]



[室内側施錠機能]



[ベビーカー固定用取手]

[内観/おむつ交換時]
広くて明るい室内はベビーカーも入ります。
おむつ交換台に重量計の機能が備わっており、赤ちゃんの成長を記録することができます。

こんな場所にあったら嬉しい!

屋外に置ける完全個室の
ベビーケアルーム



イベント



海水浴場



キャンプ場



公園



駅



観光農園

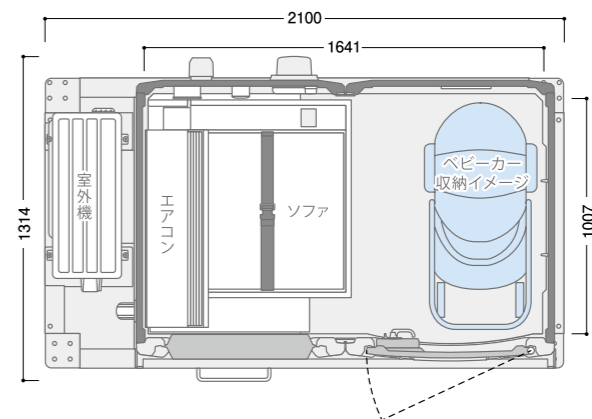

BCR-MSL
【商品番号】1250100
オープン価格 (税別/送料別)
W2100×D1314×H2226
重量 約280kg
耐荷重 ソファ100kg、おむつ交換台30kg

POINT 1

空いている場所に設置するだけで、おむつ替えや授乳ができる快適なベビーケアルームが誕生します。

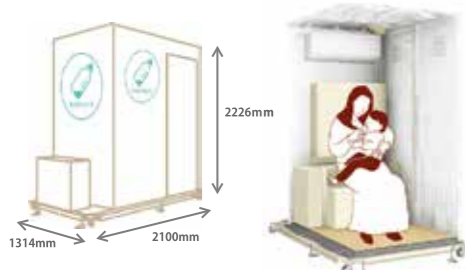

POINT 2

キャスター付きだから、設置後の移動も簡単。レイアウト変更やイベント時など必要に応じた活用ができます。



POINT 3

即日設置・使用可能。ユニット型だから、置くだけの簡単設置。電気をつなげれば即日使用できます。



OPTION ITEM

オプションアイテム



手洗器



折りたたみ式物置



呼び出しチャイム
(室内・室外)

標準データ

屋根	根/PE(採光仕様)	後面パネル	PE+PP	ドアレバー	/AES	小物掛けフック/ステンレス
架台	台/鋼板(塗装)	ド	ア/PE+PP	mamara sofa™	/木材+PVCレザー張り	鏡
前面パネル	/PE+PP	フロア	/PE+PVCシート貼り	照	明/LED(センサー)	ベビーカー固定用取手/ステンレス
側面パネル	/PE+PP	デザインパネル	/アルミ	サイドテーブル	/木材+PVCレザー張り	

〈特記事項〉 ●電源が確保できる場所に設置することを推奨しております。(発電機可)
●建築確認申請が必要な設置場所の場合、構造計算書は提出できない製品です。

手洗スタンド

コンパクトな手洗スタンド

工事現場の環境改善に必須アイテム。ハンドソープなどを置く棚や、身だしなみチェック可能な鏡を装備しており、衛生面、使いやすさにこだわりました。ホースで簡単に接続可能です。



製品詳細や図面ダウンロードはWEBへ。



GF-TS

【商品番号】0280110 手
オープン価格(税別/送料別)
W400×D400×H2017



〔フェンス固定使用〕



〔自立使用〕

杭太II L1500 2個、異径クランプ 4個で自立固定することが可能です。

標準データ

フレーム/スチール(亜鉛めっき+塗装) | ホース/PVC | 鏡/アクリル(W200×H300) | シート/ターポリン防炎II類
シンク/ステンレス | ソープホルダー/ステンレス | パネル/樹脂ボード

〈特記事項〉 ●ハンドソープ・除菌剤は付属されておりません。 ●本品の組立ては、お客様にてお願いします。

便槽一体型トイレを快適に使用したい方へ

防臭・防虫剤

ニオイもムシも出ないトイレ

仮設トイレなどの便槽一体型トイレは汚物タンクからニオイとムシが発生します。便槽一体型トイレとニオイもムシも出ないトイレをあわせて、より快適なトイレ環境を手に入れませんか。

① 確実な効果と使いやすさで
お客様よりご好評いただいております。

② ニオイとムシをもとからブロックするので
確実な効果が得られます。

使用方法

〔給水タンクがある場合〕

- 使用開始時またはバキューム引き抜き毎に350L便槽に対し3袋(75g)を投入
- 給水タンクに水を補充する度に1袋(25g)を投入
※1袋で約100Lまで対応できます。

〔給水タンクがない場合〕

- 使用開始時またはバキューム引き抜き毎に便槽に対し4袋(100g)を投入
※使用後は必ず水を流し、フラップの上に尿をためないでください。

内容量

(25g×4袋)×96箱 1ケース(段ボール)

保存期間 5年間

防臭・防虫剤

ニオイもムシも出ないトイレ【商品番号】4148520

オープン価格(税別/送料別) 25g×4袋入り



住宅版快適トイレ

全国低層住宅労働安全協議会は、労働環境改善の一環として敷地面積の狭い住宅現場でも快適に使用することができる「住宅版快適トイレ」の仕様を策定しました。ニオイもムシも出ないトイレは、住宅版快適トイレのおもな装備⑥薬剤による臭い対策(簡易水洗)を満たしています。

住宅版快適トイレおもな装備	
① 洋式便器	④ 小物掛けフック
② 便座除菌クリーナー	⑤ 小物置場等
③ 容易に開かない旋錠機能等	⑥ 薬剤による臭い対策(簡易水洗)
推奨しているもの(標準化はしていないが付いていけばさらに良いもの)	
⑦ 騒音装置	⑧ ヘルメットホルダー
⑨ 鏡または鏡付の手洗器等	

製品詳細はWEBへ。



FS-LU series

屋外風呂シャワーユニット ルール

高級感のある屋外風呂シャワーユニット

モノトーンカラーでスタイリッシュなデザインの風呂シャワーユニット。充実した装備品と広々とした空間で、快適にご利用いただけます。

製品詳細や図面ダウンロードはWEBへ。



〔室内/FS-LU20R・FS-LU20S〕

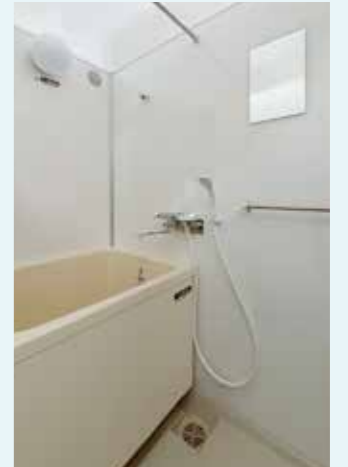

〔室内/FS-LU20RB・FS-LU20SB〕

POINT 1

LEDライトを標準装備。
広々とした室内空間です。

POINT 2

入口ドアはレバーハンドルでラクラク開閉。また、入室状況のわかりやすい表示錠で安心して使用できます。

POINT 3

温度調節が簡単なサーモスタット式混合水栓を標準装備しております。

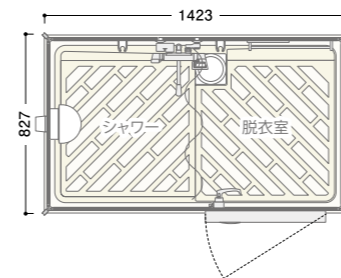

FS-LU20R 浴槽なし

【商品番号】1287100 1室
標準価格 ¥629,000(税別/送料別)
W1423×D827×H2080/重量約75kg

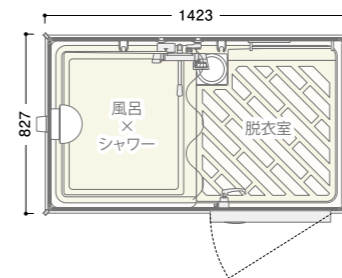

FS-LU20RB 浴槽付き

【商品番号】1287200 1室
標準価格 ¥675,000(税別/送料別)
W1423×D827×H2080/重量約90kg
浴槽 W695×D795×H645/230L

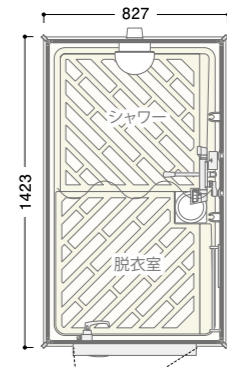

FS-LU20S 浴槽なし

【商品番号】1287300 1室
標準価格 ¥629,000(税別/送料別)
W827×D1423×H2080/重量約75kg

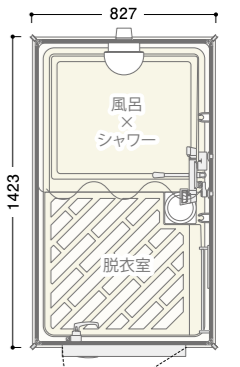

FS-LU20SB 浴槽付き

【商品番号】1287400 1室
標準価格 ¥675,000(税別/送料別)
W827×D1423×H2080/重量約90kg
浴槽 W795×D695×H645/230L

OPTION ITEM オプションアイテム

換気扇 電源:AC100V ■ アンカーボルト・アンカー金具

標準データ

屋根/樹脂 | 支柱/アルミ | 浴槽*/FRP | 鏡/アクリル(W200×H300)
外壁/FRP+PS | パネル枠/アルミ | 照明器具*/LED | タオル掛け/ステンレス
防水パン/FRP | ドア/FRP+PS | 通気口/AES | 運搬用取手/ステンレス
脚部/樹脂 | レバーハンドル/アルミ(表示錠付) | シャワーカーテン/PVC | 吊り金具/スチール(亜鉛めっき)
脚部固定金具/銅板(亜鉛めっき) | 庇/アルミ | カーテンパイプ/ステンレス | 排水トラップ/ABS

※浴槽は、FS-LU20RB/LU-20SBのみ該当。 ※照明は100V。

〈特記事項〉 ●当製品は完全防水仕様ではありません。予めご了承のうえご使用ください。 ●給排水・電気・ガス・給湯器取付等の工事はお客様手配となります。

- 建築確認申請が必要な設置場所の場合、構造計算書は提出できない製品です。
- 給湯器は16号を推奨。 ●凍結の恐れのある地域では、現地で凍結防止策を施してください。

FS2 series

屋外風呂シャワーユニット FS2

オールラウンドな屋外風呂シャワーユニット

3つのタイプを取り揃えており、設置場所に応じた最適なシャワーユニットをお選びいただけます。



20タイプ

23タイプ

25タイプ

POINT 1

20タイプは、狭小地に適した約畳一帖分のスペース。ブース内はゆったりとした空間になっています。

POINT 2

23タイプは、ゆったりとした大型浴槽と脱衣室でさらなる快適性を実現しました。

POINT 3

25タイプは、浴室と脱衣室を分けた2室タイプです。広々とした脱衣室はパウダールームにも最適です。



[室内/FS2-20R・FS2-20S]



[室内/FS2-25RB]

室内装備

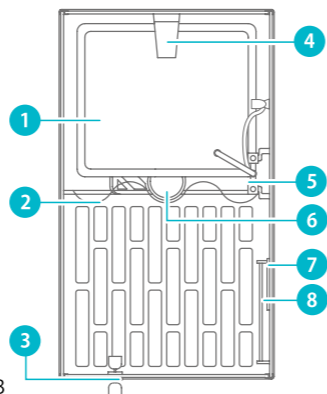

FS2-20SB

1	浴槽
2	シャワーカーテン
3	ドア取手
4	照明
5	混合水栓
6	排水トラップ
7	鏡
8	タオル掛け

20タイプ

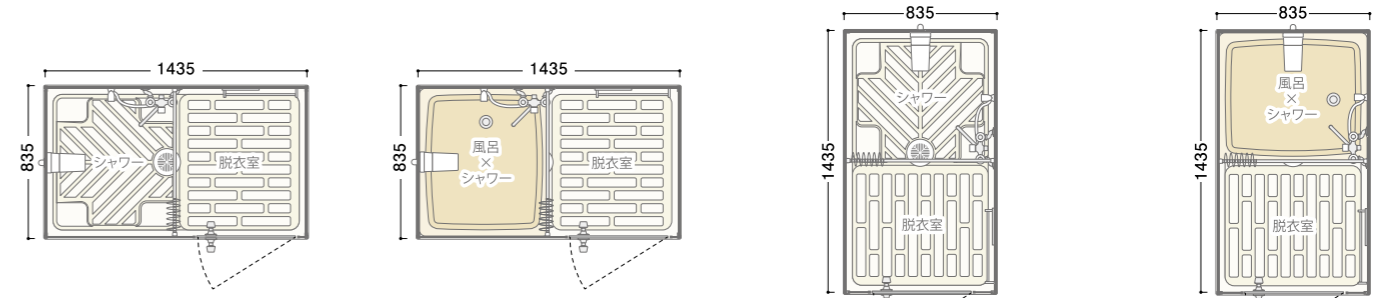

FS2-20R 浴槽なし

【商品番号】1286100 1室
標準価格 ¥478,000 (税別/送料別)
W1435×D835×H2080/重量約69kg

FS2-20RB 浴槽付き

【商品番号】1286200 1室
標準価格 ¥528,000 (税別/送料別)
W1435×D835×H2080/重量約87kg
浴槽 W695×D795×H645/230L

FS2-20S 浴槽なし

【商品番号】1286300 1室
標準価格 ¥478,000 (税別/送料別)
W835×D1435×H2080/重量約69kg

FS2-20SB 浴槽付き

【商品番号】1286400 1室
標準価格 ¥528,000 (税別/送料別)
W835×D1435×H2080/重量約87kg
浴槽 W795×D695×H645/230L

23タイプ

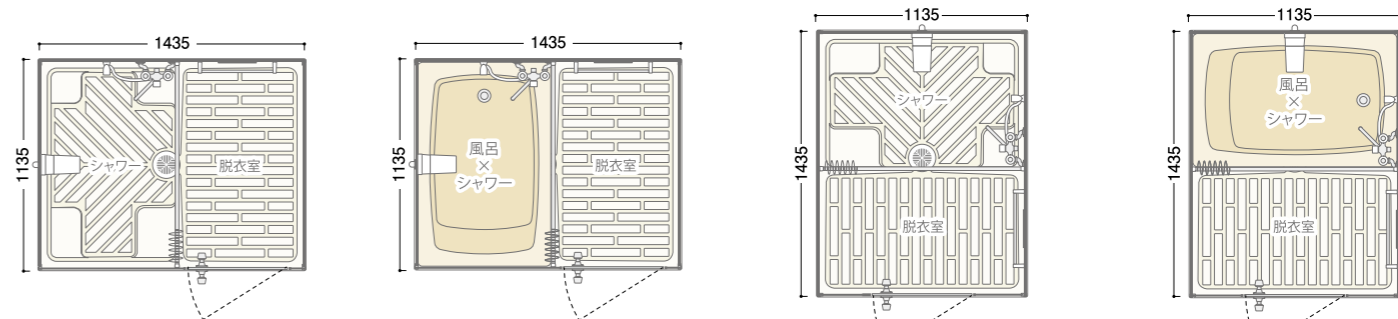

FS2-23R 浴槽なし

【商品番号】1286700 1室
標準価格 ¥639,000 (税別/送料別)
W1435×D1135×H2080/重量約78kg

FS2-23RB 浴槽付き

【商品番号】1286710 1室
標準価格 ¥768,000 (税別/送料別)
W1435×D1135×H2080/重量約100kg
浴槽 W715×D1095×H600/270L

FS2-23S 浴槽なし

【商品番号】1286720 1室
標準価格 ¥639,000 (税別/送料別)
W1135×D1435×H2080/重量約78kg

FS2-23SB 浴槽付き

【商品番号】1286730 1室
標準価格 ¥768,000 (税別/送料別)
W1135×D1435×H2080/重量約100kg
浴槽 W1095×D715×H600/270L

25タイプ



FS2-25R 浴槽なし

【商品番号】1286500 2室
標準価格 ¥716,000 (税別/送料別)
W1435×D1465×H2080/重量約86kg

FS2-25RB 浴槽付き

【商品番号】1286600 2室
標準価格 ¥796,000 (税別/送料別)
W1435×D1465×H2080/重量約104kg
浴槽 W695×D795×H645/230L

OPTION ITEM

オプションアイテム

換気扇 電源: AC100V ■ アンカーボルト・アンカー金具

標準データ

屋根 / FRP (採光仕様)	ドア取手 / ステンレス	カーテンパイプ ※ / ステンレス	運搬用取手 / ステンレス
外壁 / FRP+PS	浴槽 / FRP	窓 ※ / FRP	吊り金具 / 鋼板 (垂鉛めっき)
防水パン / FRP	照明器具 ※ / 白熱灯 (40W)	鏡 / アクリル (W200×H300)	排水トラップ / ABS
パネル枠 / アルミ	通気口キャップ / PP	棚 ※ / FRP	
ドア / FRP+PS	シャワーカーテン ※ / PVC	タオル掛け / ステンレス	

※照明は100V (FS2-25タイプのみ照明器具2個使用)。 ※FS2-20タイプ/23タイプのみシャワーカーテン・カーテンパイプを標準装備。 ※FS2-25タイプのみ窓・棚を標準装備。

〈特記事項〉 ●当製品は完全防水仕様ではありません。予めご了承のうえご利用ください。 ●給排水・電気・ガス・給湯器取付等の工事はお客様手配となります。

●建築確認申請が必要な設置場所の場合、構造計算書は提出できない製品です。

●給湯器は16号を推奨。 ●凍結の恐れのある地域では、現地で凍結防止策を施してください。